



CORSAIR.com

EMAIL: support@CORSAIR.com
FACEBOOK: facebook.com/CORSAIR
BLOG: blog.CORSAIR.com



FORUM: forum.CORSAIR.com
TWITTER: twitter.com/CORSAIR

USA and CANADA: (888) 222-4346 | INTERNATIONAL: (510) 657-8747 | FAX: (510) 657-8748

T1 RACE



47100 Bayside Parkway • Fremont • California • 94538 • USA

© 2017 CORSAIR Components, Inc. All rights reserved. CORSAIR and the sails logo are registered trademarks, and Professional Series is a trademark in the United States and/or other countries. All other trademarks are the property of their respective owners. Product may vary slightly from those pictured. Document Number: 49-001548 rev AB

TRACK LEVEL PERFORMANCE FOR YOUR BATTLE STATION

ENGLISH.....	1
FRANÇAIS	8
DEUTSCH	15
ESPAÑOL	22
РОССИЮ	29
中文	36
日本語	43
한국어	50

Table of Contents

Introduction	1
T1 RACE Kit Contents	2
Assembling T1 RACE	3
T1 RACE Features	7

T1 RACE

The T1 RACE provides racing inspired design and comfort with high quality materials for a premium gaming experience. 4D armrests allow optimization of your ergonomics for any environment. The recline and rocking features provide further adjustability and customization giving your experience at your battle station the personal touch you want. Steel frames for the seat and chair back with PU leather for the seating surfaces bring automotive quality to your gaming environment. Expand your gaming experience with the comfort and quality that the T1 RACE brings to your desk.

T1 RACE Box Contents

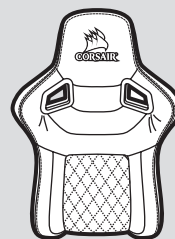

a x1
Seat back

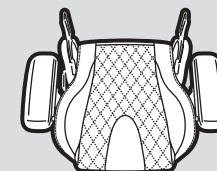

b x1
Seat cushion

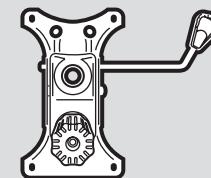

c x1
Seat control base



d x4
Seat back mount covers
(Two are provided as extras)



e x1
Gas lift

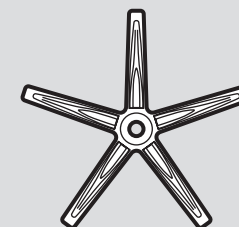

f x1
Chair base



g x5
Chair wheels

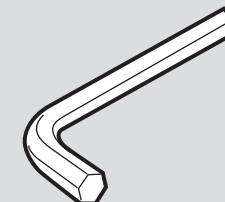

h x1
M8 allen key

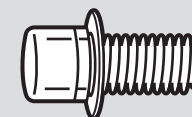

i x2
Mounting Screws
(provided as extras)

Note: Screw hardware has been pre-installed from the factory to ensure a proper fit and function during assembly

T1 RACE Assembly Instructions

1. Insert chair wheels into chair base by pressing the stud firmly into the hole on the bottom of the base.

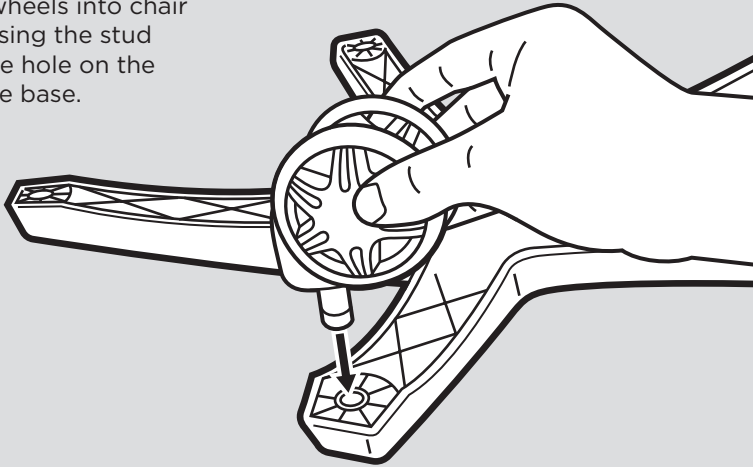

2. Install the gas lift and gas lift cover into the top of the chair base by placing the larger end into the hole in the center of the chair base.

- A. Place the gas lift cover over the gas lift with the larger opening facing down.
- B. Remove the red protective cover from the top of the gas lift.
- C. **WARNING:** The seat height adjustment will not function if the red protective cap is not removed from the gas lift.

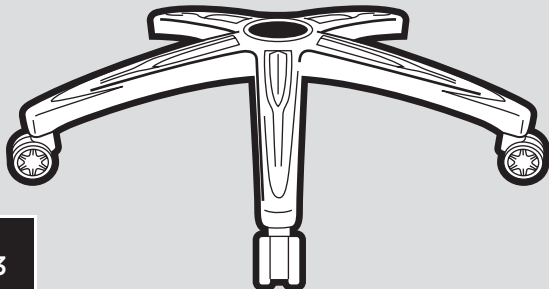
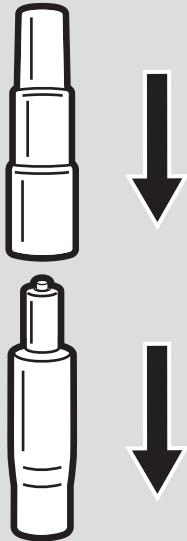

3. Place completed chair base assembly to the side.

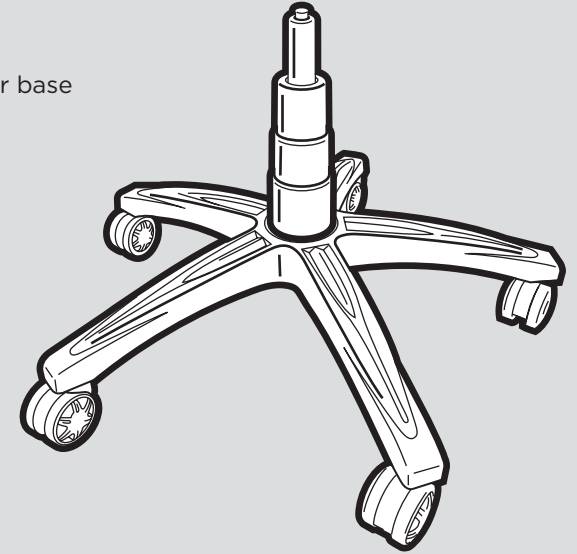

4. Chair seat assembly.

- A. Remove the four screws from the seat cushion bottom using the M8 allen key provided.
- B. The control base is labeled with an arrow showing the "front" of the unit that needs to be installed facing the front of the chair.
- C. Using the four screws from the seat cushion bottom attach the seat control base to the seat cushion.

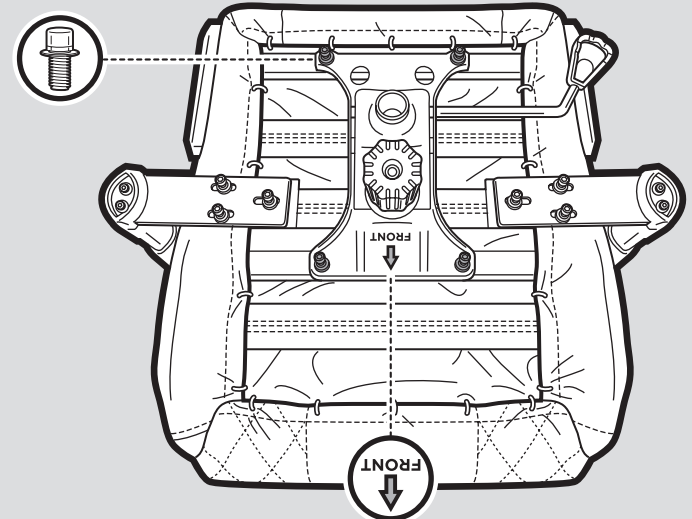

5. Chair back to seat assembly.

- A. Remove the screws from the seat back using the M8 allen key provided.
- B. **TIP:** Start with the right side of the chair with the recline mechanism. It is much easier to start on this side as the mount point is fixed in place. Do not tighten the screws down completely until you have both sides (all four bolts) started in the seat back.
- C. Use the screws taken from the seat back to attach the seat cushion and the seat back together.

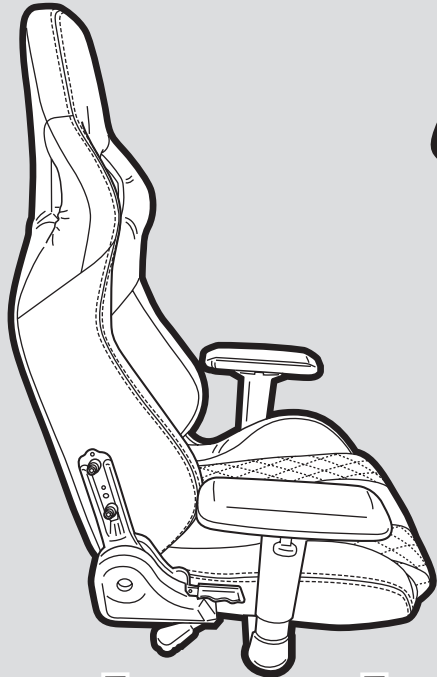
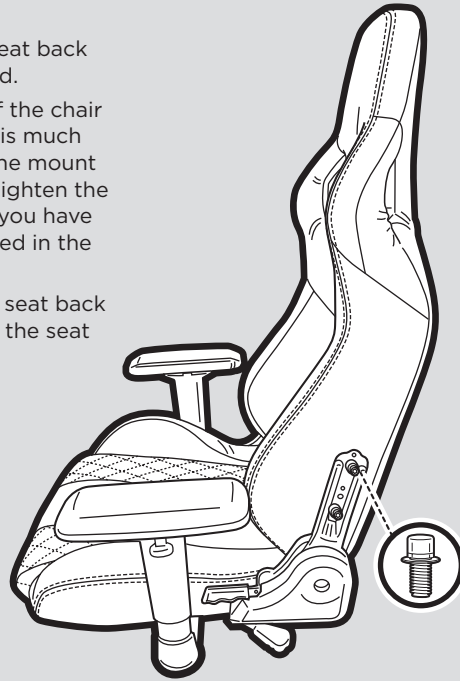

6. Place seat assembly onto the chair base assembly by inserting the gas lift cylinder into the center hole in the seat control base.

- A. It will slide into place. Make sure the seat assembly is firmly pressed down into place before using the chair.

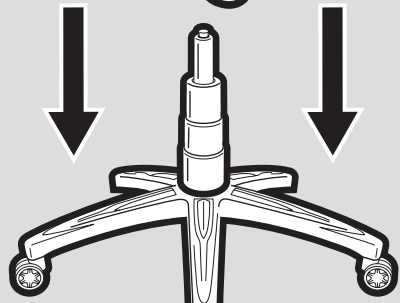

7. Snap the chair back covers into place over the attachment points between the seat cushion and the seat back.

- A. There is a right and left side cover. The taller of the two covers is for use over the side with the handle for the recline function.

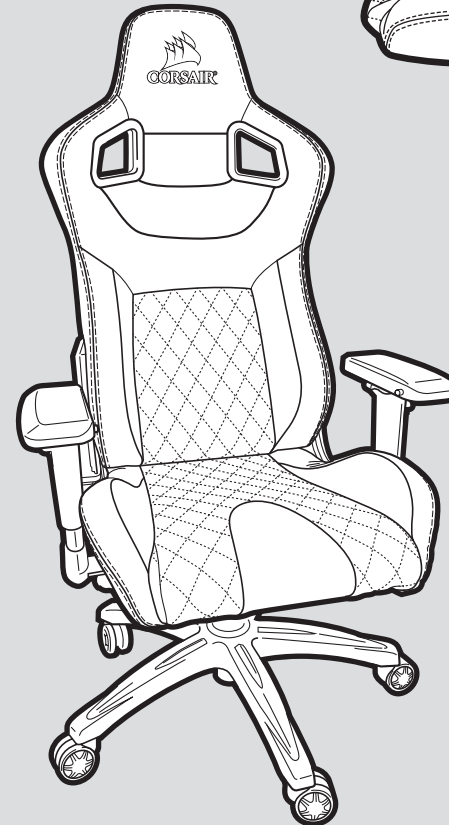
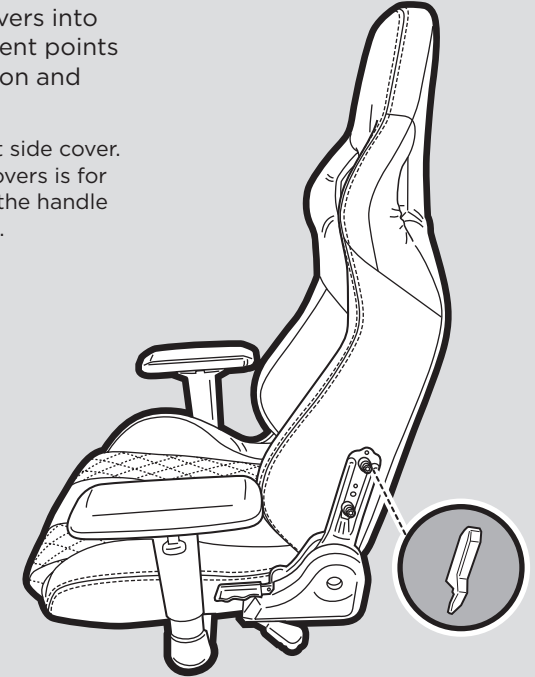

8. Enjoy your new T1 RACE gaming chair.

Full Features

1. Attach Neck Pillow

- A. The neck pillow has a snap attachment that allows the pillow to be installed in two different ways. You can slide the band over the top of the headrest for taller placement of the pillow or attach the pillow through the holes in the neck area for a lower placement of the pillow.

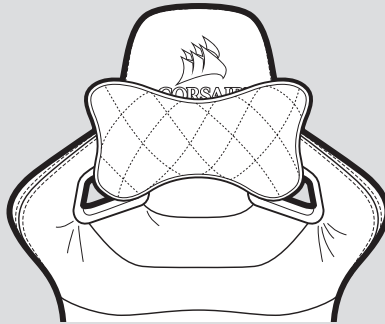

2. Attach Lumber Pillow

- A. The straps for the lumbar pillow will need to be run in two different directions.
- B. One set will go through the opening between seat cushion and seat back.
- C. The top will be routed through the holes in the shoulder area.
- D. Once both sets of straps have been routed they can be snapped together on the backside of the chair.
- E. In order to adjust the height of the lumbar support you can slide it up or down.



Table des matières

Introduction	8
Contenu du kit T1 RACE	9
Montage du T1 RACE.....	10
Caractéristiques du T1 RACE.....	14

T1 RACE

Le fauteuil T1 RACE s'inspire du design et du confort du sport automobile, et intègre des matériaux de grande qualité pour une expérience de gaming exclusive. Les accoudoirs 4D améliorent votre confort d'assise dans n'importe quel environnement. Les fonctions d'inclinaison et de balancement vous permettent de régler et de personnaliser au maximum votre expérience. Vous donnez à votre station de jeu la touche personnelle qu'elle mérite. Le châssis en acier du siège et du dossier couplé au similicuir en polyuréthane des surfaces d'assise apporte la qualité du secteur de la compétition automobile à votre environnement gaming. Donnez une nouvelle dimension à votre expérience gaming grâce au confort et à la qualité du fauteuil T1 RACE.

Contenu du kit T1 RACE

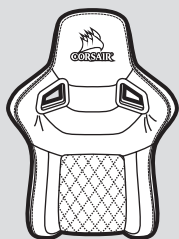

a x1
Dossier du fauteuil



b x1
Coussin d'assise

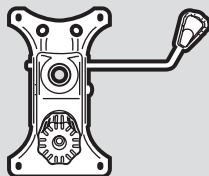

c x1
Base de contrôle du fauteuil

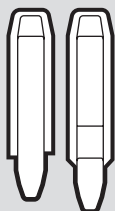

d x4
Cache de fixation du dossier
(deux sont fournis en plus)

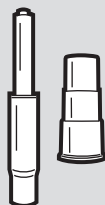

e x1
Vérin pneumatique

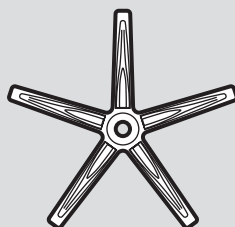

f x1
Base du fauteuil

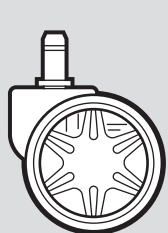

g x5
Roulettes

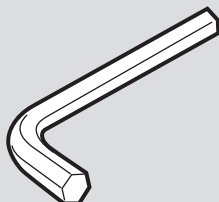

h x1
Clé Allen M8

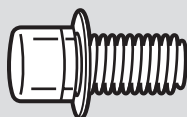

i x2
Vis de fixation
(fournies en plus)

Remarque: le matériel de fixation a été préinstallé en usine dans les emplacements de montage en vue de garantir une position et un fonctionnement corrects lors du montage

Instructions de montage du T1 RACE

1. Insérez les roulettes du fauteuil dans la base en enfonçant fermement le goujon dans le trou situé en bas de la base.

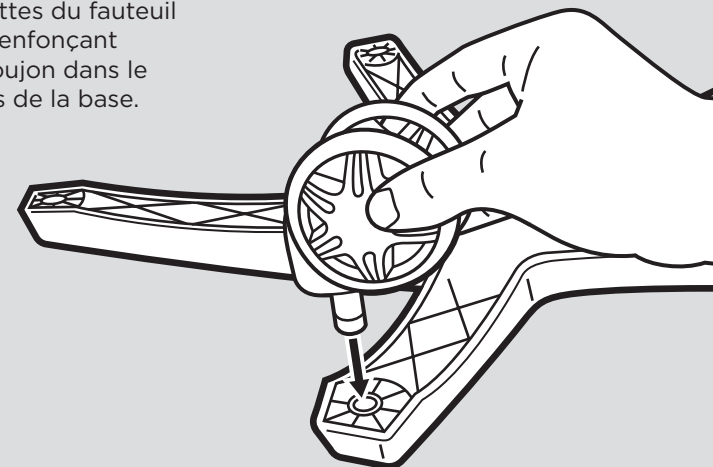

2. Installez le vérin pneumatique et son cache en haut de la base en plaçant l'extrémité la plus grande dans le trou situé au centre de la base.

- A. Placez le cache du vérin pneumatique par-dessus le vérin, ouverture plus grande tournée vers le bas.
- B. Retirez le cache de protection rouge situé en haut du vérin pneumatique.
- C. **AVERTISSEMENT:** le système de réglage de la hauteur du siège ne fonctionne pas si le cache de protection rouge n'est pas retiré du vérin pneumatique.

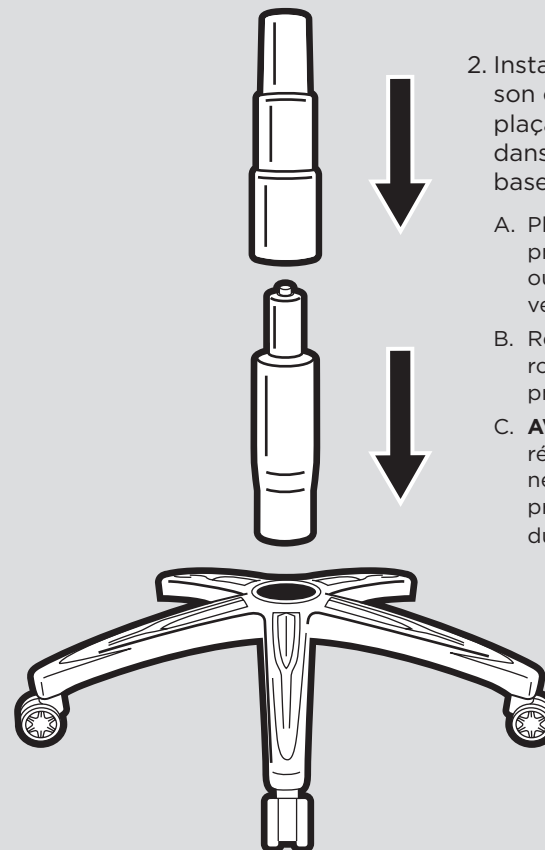

3. Positionnez la base du fauteuil montée sur le côté.

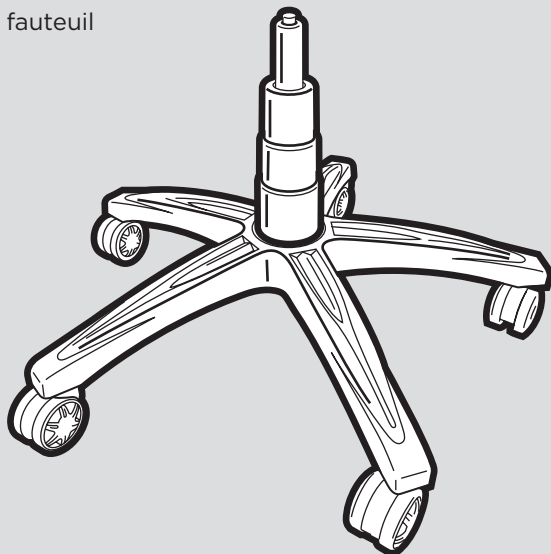

4. Montage de l'assise.

- A. Retirez les quatre vis situées en bas du coussin d'assise à l'aide de la clé Allen M8 fournie.
- B. Sur la base de contrôle figure une flèche indiquant le côté avant de l'unité qui doit être installé face orientée vers le devant du fauteuil.
- C. À l'aide des quatre vis situées au bas du coussin d'assise, fixez la base de contrôle du siège au coussin d'assise.

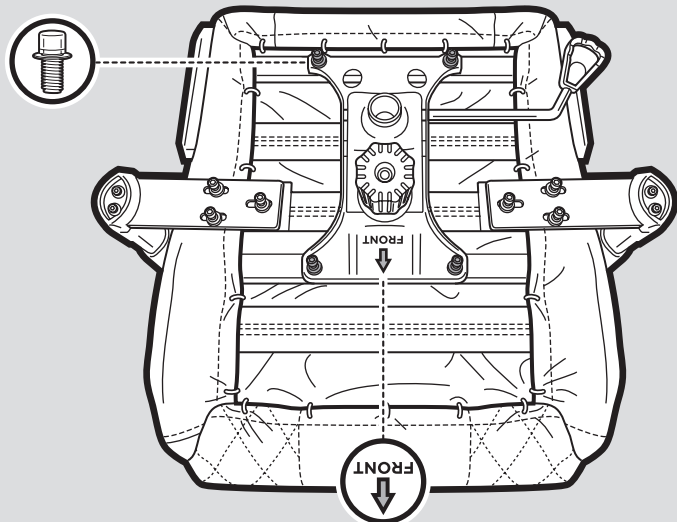

5. Montage du dossier sur l'assise.

- A. Retirez les vis situées sur le dossier à l'aide de la clé Allen M8 fournie.
- B. **CONSEIL:** commencez par le côté droit du fauteuil sur lequel est placé le mécanisme d'inclinaison. Il est beaucoup plus simple de commencer par ce côté, car le point de fixation est déjà en place. Ne serrez pas complètement les vis tant que les deux côtés (les quatre boulons) ne sont pas enclenchés dans le dossier.
- C. Utilisez les vis provenant du dossier pour fixer le coussin d'assise et le dossier ensemble.

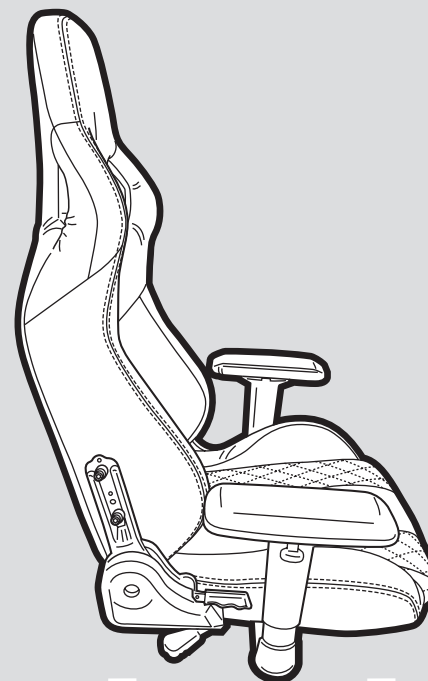

6. Placez l'assise sur la base en insérant le cylindre du vérin pneumatique dans le trou central situé sur la base de contrôle du siège.

- A. Celui-ci va se mettre en position après un mouvement de coulissement. Assurez-vous que l'assise est bien installée dans sa position avant d'utiliser le siège.

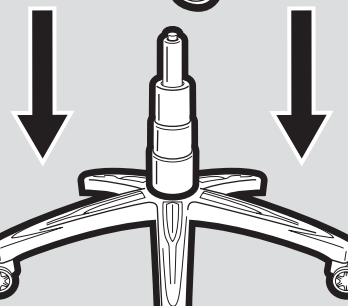

7. Mettez les caches du dossier en position sur les points de fixation situés entre le coussin d'assise et le dossier.

- A. Un cache latéral gauche et un cache latéral droit sont disponibles. L'extrémité des deux caches est à placer sur le côté sur lequel est située la poignée de la fonction d'inclinaison.

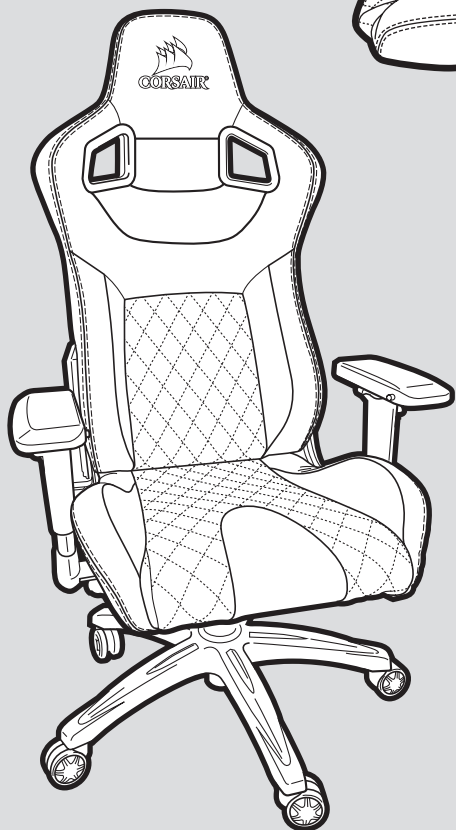
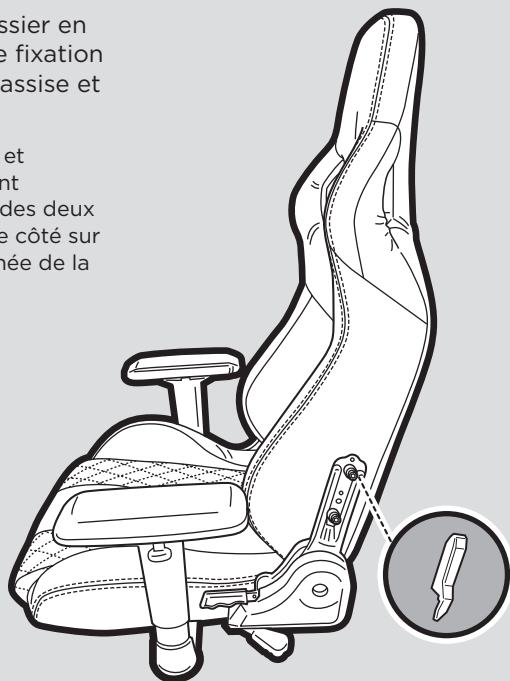

8. Profitez de votre nouveau fauteuil gaming T1 RACE.

Caractéristiques Complètes

1. Fixation du coussin cale-nuque

- A. Le coussin cale-nuque possède un mécanisme d'attache qui offre deux modes d'installation. Vous pouvez faire glisser le bandeau sur le dessus de l'appuie-tête pour un placement haut du coussin, ou bien, fixer le coussin dans les trous de la zone du cou pour un placement plus bas.

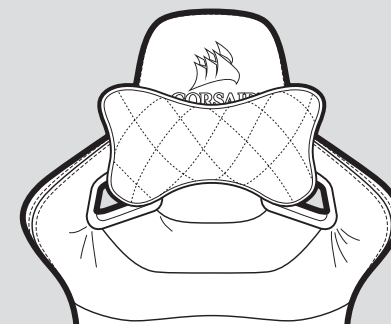

2. Fixation du coussin lombaire

- A. Les sangles du coussin lombaire doivent être installées dans deux directions différentes.
- B. Une sangle doit aller dans l'ouverture située entre le coussin de tête et le dossier.
- C. La sangle du haut doit passer dans les trous situés dans la zone des épaules.
- D. Une fois que les deux sangles sont installées, vous pouvez les fixer ensemble à l'arrière du fauteuil.
- E. Pour régler la hauteur du support lombaire, vous pouvez le faire glisser vers le haut ou vers le bas.

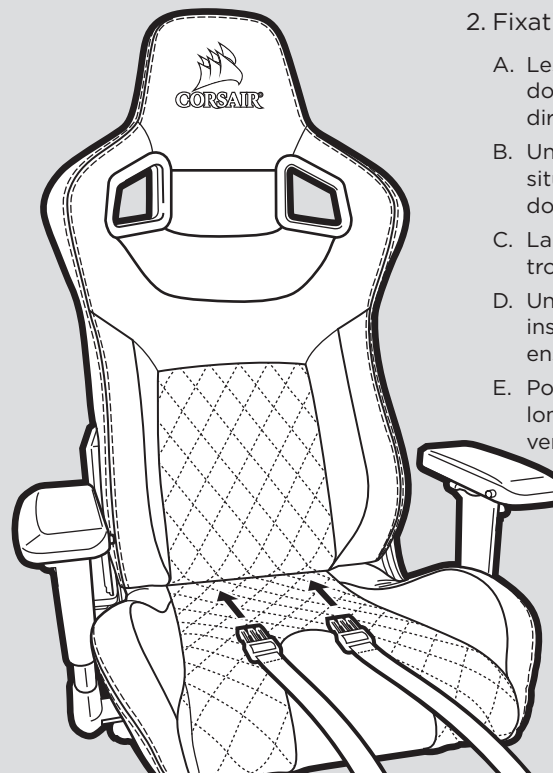

Inhaltsverzeichnis

Einführung	15
Inhalt des T1 RACE-Kits	16
Montage des T1 RACE	17
Funktionen des T1 RACE	21

T1 RACE

Der T1 RACE bietet von Rennstrecken inspiriertes Design und Komfort dank hochwertiger Materialien für ein Gaming-Erlebnis der Extraklasse. Mit den 4D-Armlehnen lässt sich die Ergonomie an jede Umgebung anpassen. Die Neigungs- und Schaukelfunktionen ermöglichen eine weitere Anpassbarkeit und Personalisierung Ihrer Kampfstation. Stahlrahmen für den Sitz und die Sitzlehne sowie Kunstleder für die Sitzflächen erinnern an die Ausstattung von Fahrzeugen. Erweitern Sie Ihr Gaming-Erlebnis mit dem T1 RACE um Komfort und Qualität für Ihren Schreibtisch.

Lieferumfang des T1 RACE

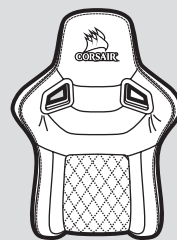

a x1
Sitzlehne

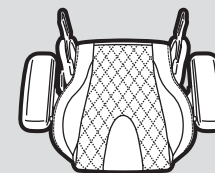

b x1
Sitzpolster

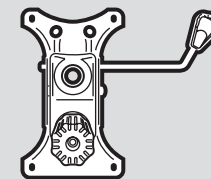

c x1
Sitzkontrollbasis



d x4
4 Montageabdeckungen für die Sitzlehne
(zwei als Zusatzteile)

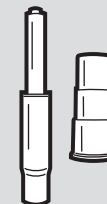

e x1
Gasdruckfeder

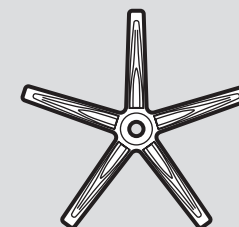

f x1
Sitzsockel



g x5
Sitzrollen

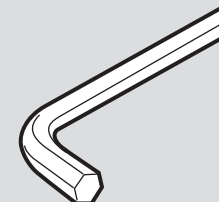

h x1
M8-Innensechskantschlüssel

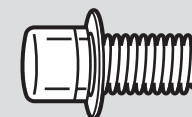

i x2
Befestigungsschrauben
(als Zusatzteile)

Hinweis: Die Schrauben wurden werkseitig an den Montagepunkten vorinstalliert, um während der Montage einen optimalen Sitz und eine korrekte Funktion zu gewährleisten.

Montageanweisungen für den T1 RACE

1. Setzen Sie die Sitzrollen in den Sitzsockel ein, indem Sie den Stift fest in die Öffnung an der Unterseite des Sockels drücken.

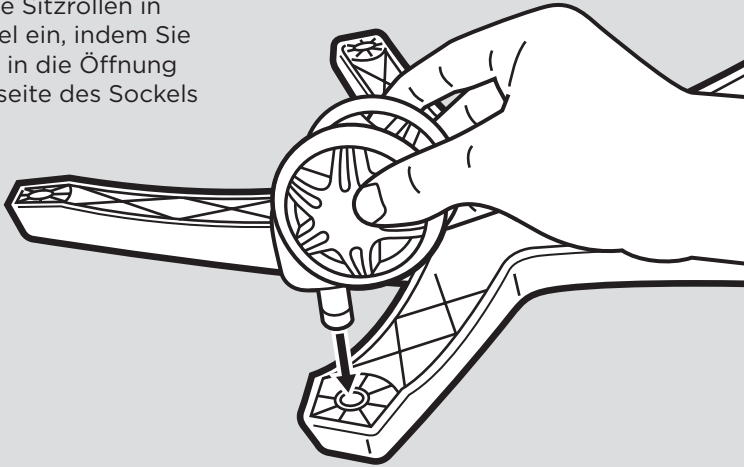

2. Installieren Sie die Gasdruckfeder und deren Abdeckung an der Oberseite des Sitzsockels, indem Sie das größere Ende in die Öffnung in der Mitte des Sockels einsetzen

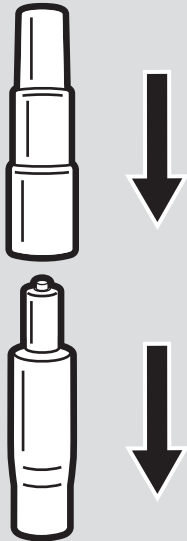

- A. Platzieren Sie die Abdeckung der Gasdruckfeder so über der Gasdruckfeder, dass die größere Öffnung nach unten zeigt.
- B. Entfernen Sie die rote Schutzabdeckung von der Oberseite der Gasdruckfeder.
- C. **ACHTUNG:** Die Einstellung der Sitzhöhe ist erst möglich, wenn die rote Schutzabdeckung von der Gasdruckfeder entfernt wurde.

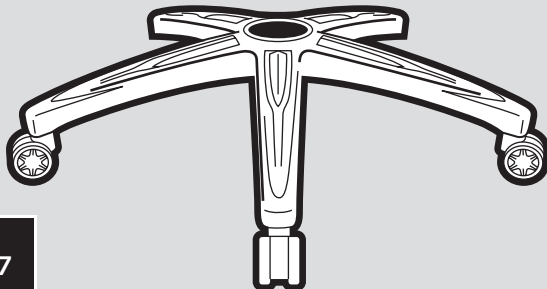

3. Legen Sie den montierten Sitzsockel beiseite.

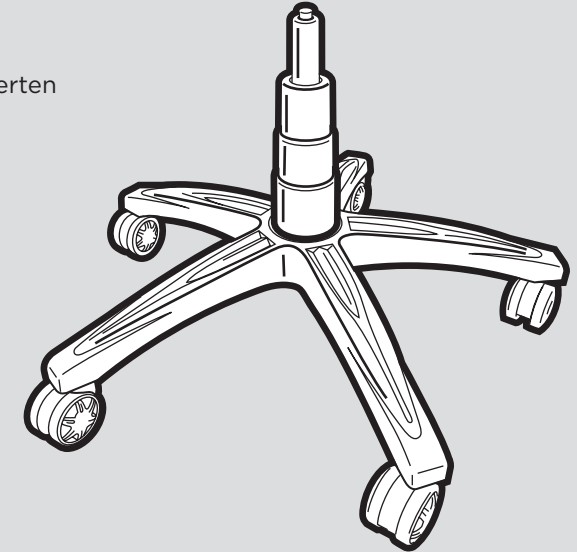

4. Montieren Sie den Sitz.

- A. Entfernen Sie die vier Schrauben an der Unterseite des Sitzpolsters mithilfe des beiliegenden M8-Innensechskantschlüssels.
- B. Ein Pfeil an der Kontrollbasis verweist auf die „Front“ der Einheit, die so installiert werden muss, dass sie zur Vorderseite des Stuhls zeigt.
- C. Befestigen Sie mithilfe der vier Schrauben an der Unterseite des Sitzpolsters die Sitzkontrollbasis am Sitzpolster.

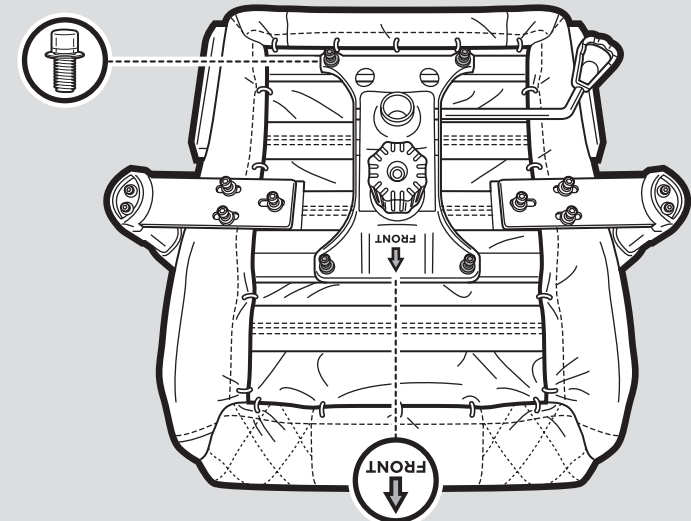

5. Montieren Sie die Sitzlehne.

- A. Entfernen Sie die Schrauben an der Sitzlehne mithilfe des beiliegenden M8-Innensechskantschlüssels.
- B. **TIPP:** Beginnen Sie an der rechten Seite des Stuhls mit dem Neigungsmechanismus. Es ist einfacher, auf dieser Seite zu beginnen, da der Montagepunkt hier fixiert ist. Ziehen Sie die Schrauben erst fest an, wenn Sie beide Seiten (alle vier Schrauben) an der Sitzlehne befestigt haben.
- C. Befestigen Sie mithilfe der Schrauben von der Sitzlehne das Sitzpolster an der Sitzlehne.

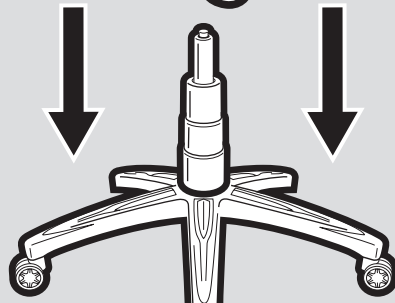
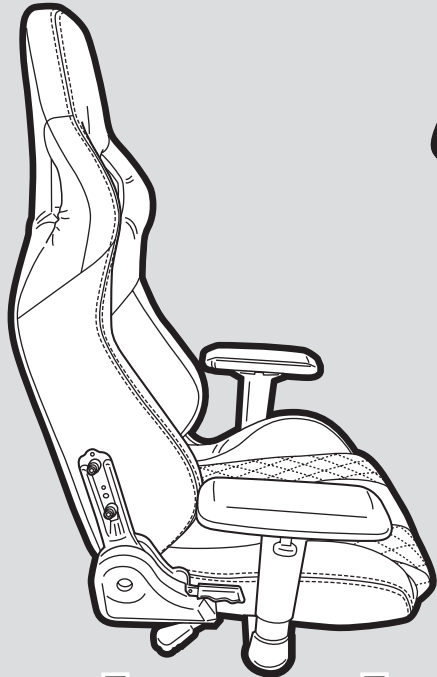

6. Setzen Sie den Sitz auf den Sitzsockel, indem Sie den Zylinder der Gasdruckfeder in die mittlere Öffnung der Sitzkontrollbasis einsetzen.

- A. Der Sitz wird in der korrekten Position eingerastet. Bevor Sie den Stuhl verwenden, drücken Sie den Sitz fest nach unten, um sicherzustellen, dass er in der korrekten Position eingerastet ist.

7. Lassen Sie die Abdeckungen der Sitzlehne an den Befestigungspunkten zwischen dem Sitzpolster und der Sitzlehne einrasten.

- A. Es gibt jeweils eine Abdeckung für die rechte und die linke Seite. Die größere der beiden Abdeckungen ist für die Seite bestimmt, auf der sich der Hebel für die Neigungsfunktion befindet.

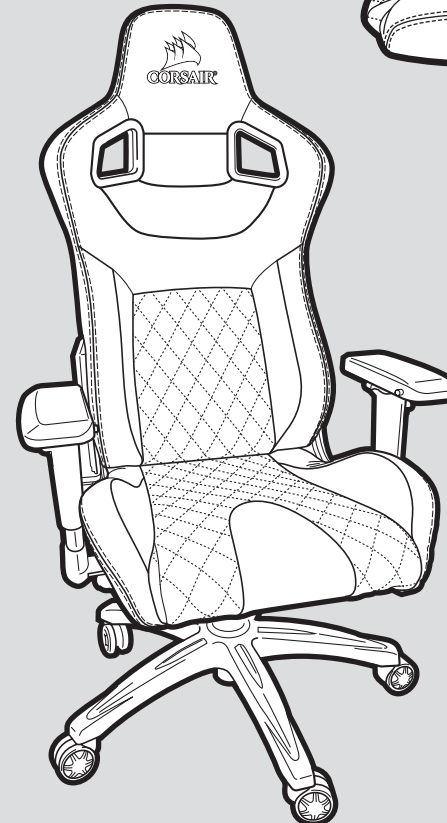

8. Genießen Sie Ihren neuen T1 RACE-Gamingstuhl!

Funktionsmerkmale

1. Befestigen Sie das Nackenkissen

- A. Das Nackenkissen besitzt einen Einrastmechanismus, mit dem Sie es auf zwei verschiedene Arten befestigen können. Um das Nackenkissen höher zu positionieren, schieben Sie das Band über die Oberseite der Kopfstütze. Um es tiefer zu positionieren, befestigen Sie das Kissen über die Öffnungen im Nackenbereich des Stuhls.

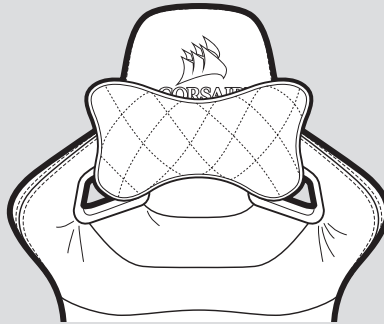

2. Befestigen Sie die Lordosenstütze

- A. Die Gurte für die Lordosenstütze müssen in zwei verschiedene Richtungen weisen.
 B. Ein Gurt verläuft durch die Öffnung zwischen dem Sitzpolster und der Sitzlehne.
 C. Das obere Ende wird durch die Öffnungen im Schulterbereich geführt.
 D. Wenn beide Gurte angebracht wurden, können sie an der Rückseite des Stuhls miteinander verbunden werden.
 E. Um die Höhe der Lordosenstütze einzustellen, schieben Sie sie einfach nach oben oder unten



Table des matières

Introduction	22
Contenu du kit T1 RACE	23
Montage du T1 RACE.....	24
Caractéristiques du T1 RACE.....	28

T1 RACE

El T1 RACE ofrece comodidad y diseño inspirados en las carreras con materiales de gran calidad para una experiencia de juegos premium. Los reposabrazos 4D permiten optimizar su ergonomía en cualquier entorno. Las características de inclinación y balanceo proporcionan un mayor nivel de adaptabilidad y personalización para añadir el toque personal que desea a su experiencia en su estación de batalla. Los bastidores de acero del asiento y el respaldo de la silla en polipiel para las superficies de asiento aportan calidad de automoción a su entorno de juegos. Amplíe su experiencia de juegos con la comodidad y la calidad que el T1 RACE incorpora a su mesa.

Contenido de la caja del T1 RACE

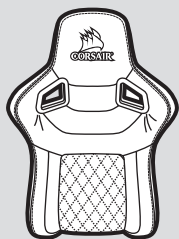

a x1
Respaldo del asiento

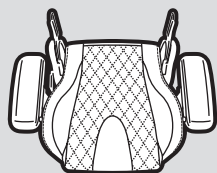

b x1
Cojín del asiento

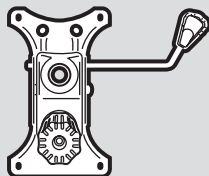

c x1
Base de control del asiento



d x4
Cubiertas de montaje del respaldo del asiento
(se proporcionan dos de repuesto)

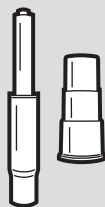

e x1
Muelle de gas

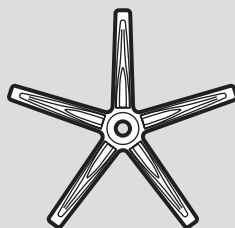

f x1
Base de silla

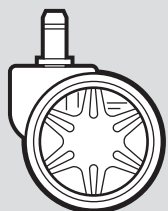

g x5
Ruedas de silla

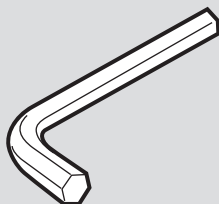

h x1
Llave Allen M8

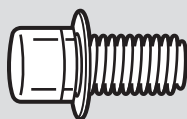

i x2
Tornillos de montaje
(se proporcionan como repuestos)

Nota: La tornillería se ha preinstalado de fábrica en las ubicaciones de montaje para garantizar un ajuste y funcionamiento adecuados durante el montaje

Instrucciones de montaje del T1 RACE

1. Inserte las ruedas de la silla en la base de la silla presionando el pasador firmemente en el orificio de la parte inferior de la base.

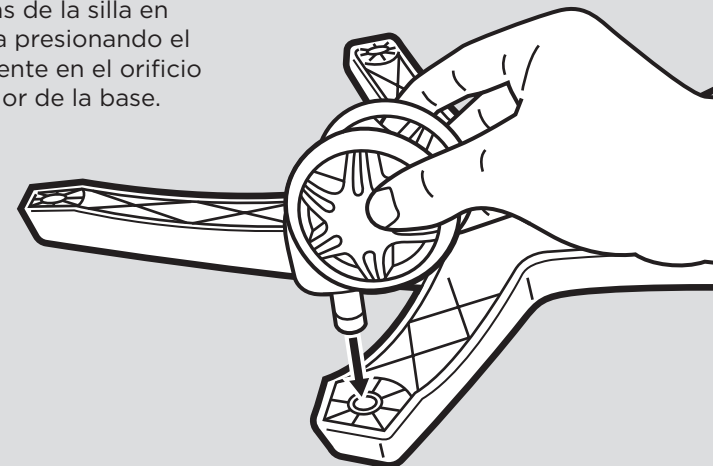

2. Instale el muelle de gas y su cubierta en la parte superior de la base de la silla colocando el extremo más grande en el orificio del centro de la base de la silla.

- A. Coloque la cubierta del muelle de gas sobre el muelle de gas con la abertura más grande orientada hacia abajo.
- B. Retire la cubierta protectora roja de la parte superior del muelle de gas.
- C. **ADVERTENCIA:** El ajuste de altura del asiento no funcionará si la tapa protectora roja no se extrae del muelle de gas.

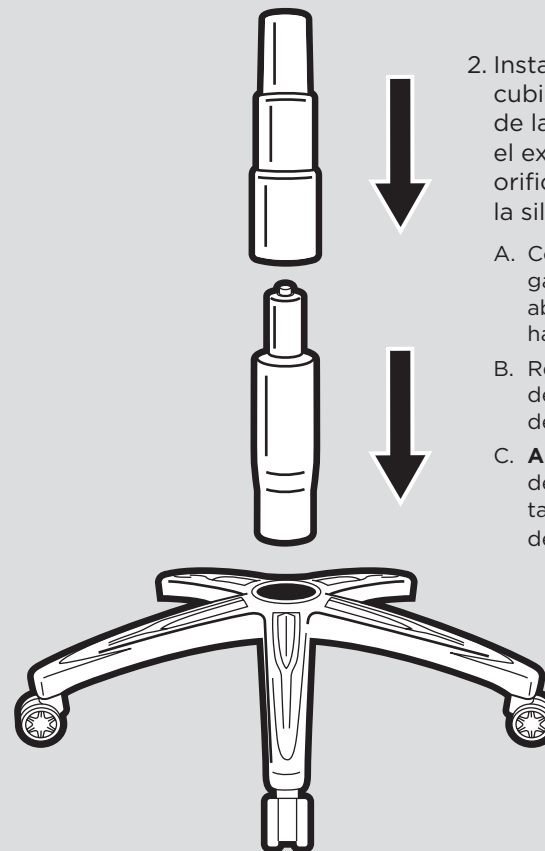

3. Coloque el conjunto de la base de la silla completado en un lado.

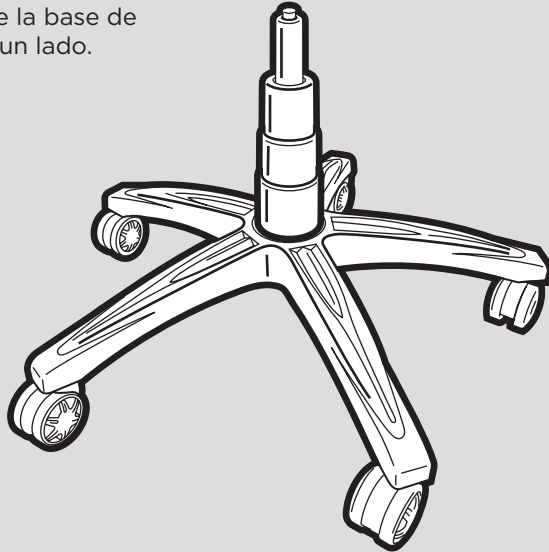

4. Montaje del asiento de la silla.

- A. Extraiga los cuatro tornillos de la parte inferior del cojín del asiento utilizando la llave Allen M8 suministrada.
- B. La base de control incluye una etiqueta con una flecha que muestra la parte delantera de la unidad que se debe instalar orientada hacia la parte delantera de la silla.
- C. Con los cuatro tornillos de la parte inferior del cojín del asiento, acople la base de control del asiento en el cojín del asiento.

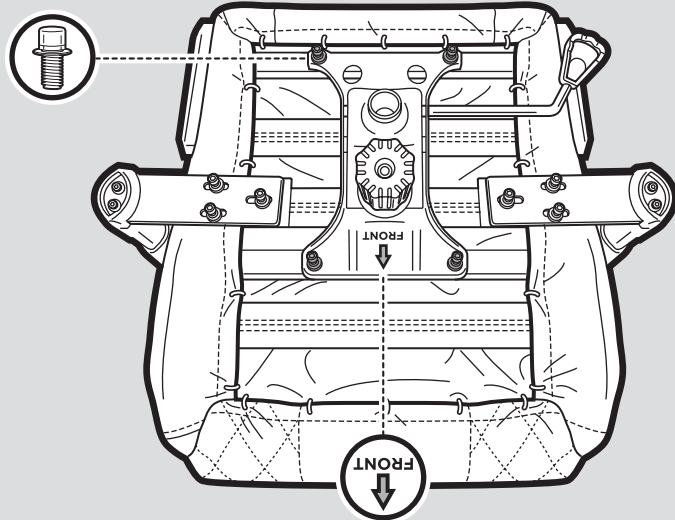

5. Montaje del respaldo de la silla en el asiento.

- A. Extraiga los tornillos del respaldo del asiento utilizando la llave Allen M8 suministrada.
- B. **CONSEJO:** Empiece por el lado derecho de la silla con el mecanismo de inclinación. Es mucho más sencillo empezar por este lado porque el punto de montaje está fijado en su sitio. No apriete los tornillos completamente hasta que haya situado ambos lados (los cuatro pernos) en el respaldo del asiento.
- C. Utilice los tornillos extraídos del respaldo del asiento para acoplar el cojín del asiento y el respaldo del asiento juntos.

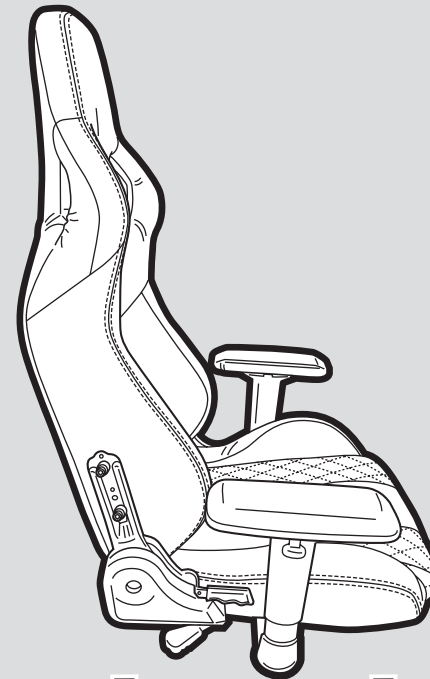

6. Coloque el conjunto del asiento sobre el conjunto de la base de la silla insertando el cilindro del muelle de gas en el orificio central de la base de control del asiento.

- A. Se deslizará hasta acoplarse. Presione hacia abajo para asegurarse de que el conjunto del asiento está firmemente acoplado antes de usar la silla.

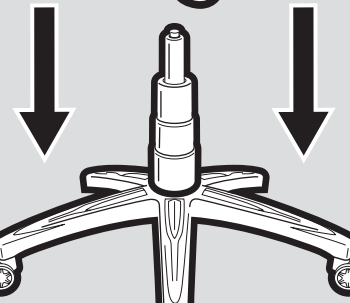

7. Encaje las cubiertas del respaldo de la silla sobre los puntos de acoplamiento entre el cojín del asiento y el respaldo del asiento.

A. Dispone de una cubierta lateral izquierda y una derecha. La más alta de ellas se debe utilizar sobre el lateral con el mango para la función de reclinación.

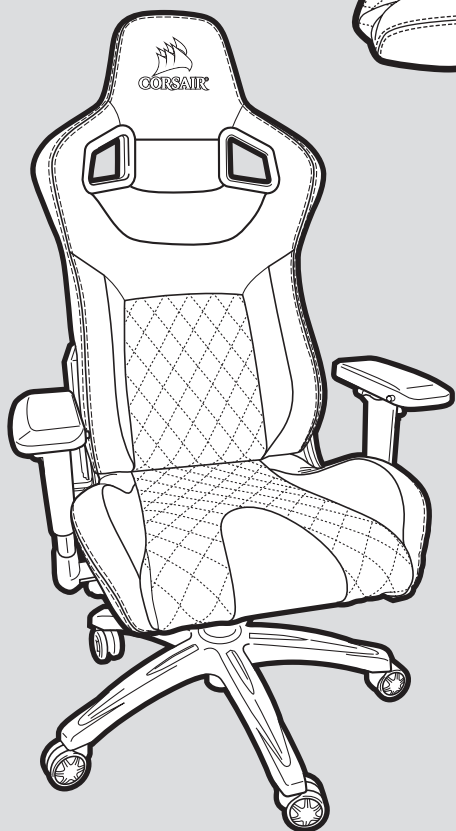

8. Disfrute de su nueva silla para juegos T1 RACE.

Características Completas

1. Acoplamiento del cojín para el cuello.

A. El cojín para el cuello cuenta con un acoplamiento de presión que permite instalar el cojín de dos formas distintas. Puede deslizar la banda sobre la parte superior del reposacabezas para una colocación más alta del cojín o acoplar el cojín a través de los orificios situados en la zona del cuello para una colocación más baja del cojín.

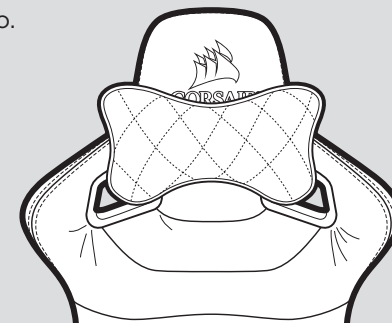

2. Acoplamiento del cojín lumbar

- A. Las abrazaderas para el cojín lumbar deben extenderse en dos direcciones distintas.
- B. Un conjunto recorrerá la abertura entre el cojín del asiento y el respaldo del asiento.
- C. La parte superior pasará por los orificios de la zona de los hombros.
- D. Una vez que ambos conjuntos de abrazaderas estén colocados, se pueden abrochar en la parte posterior de la silla.
- E. Para ajustar la altura del apoyo lumbar, puede deslizarlo hacia arriba o hacia abajo.



Содержание

Введение	29
Содержимое комплекта T1 RACE.....	30
Сборка T1 RACE	31
Характеристики.....	35

T1 RACE

Дизайн кресла T1 RACE навеян атмосферой автодрома, а благодаря комфорту и высококачественным материалам вы получите незабываемые впечатления от игрового процесса. Подлокотники 4D позволяют выбрать оптимальные настройки для любых условий. Функции наклона и качания обеспечивают дополнительные возможности регулировки и настройки, позволяя индивидуализировать вашу игровую станцию. Стальной каркас сиденья и спинки стула наряду с обивкой сиденья из искусственной кожи на основе полиуретана придают эффект нахождения в гоночном автомобиле. Откройте для себя новые горизонты впечатлений от игрового процесса с комфортом и ощущениями, которые дарит кресло T1 RACE.

Содержимое упаковки T1 RACE

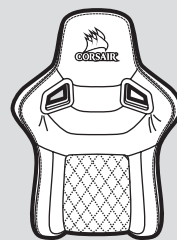

a x1
Спинка сиденья

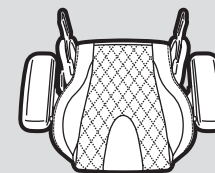

b x1
Подушка сиденья

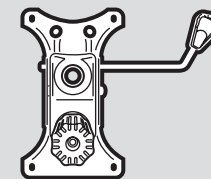

c x1
Основа с механизмом регулировки сиденья

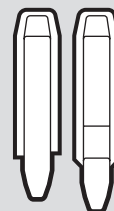

d x4
Монтажные крышки спинки сиденья
(два дополнительных в комплекте)

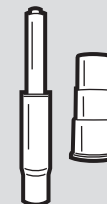

e x1
Газлифт

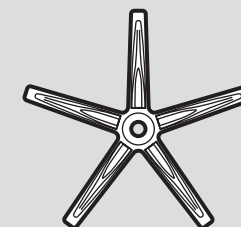

f x1
Основание кресла

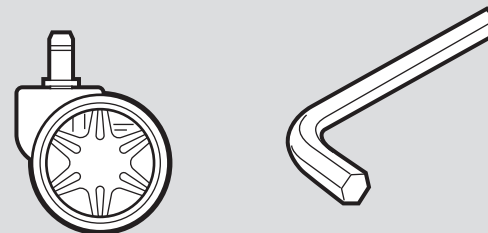

g x5
Ролики для кресла

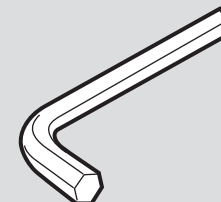

h x1
Шестигранный ключ М8

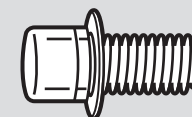

i x2
Крепежные винты
(дополнительно)

Примечание. Винтовые крепежные приспособления были установлены на заводе в местах крепления для надлежащей подгонки и совмещения во время сборки.

Инструкции по сборке T1 RACE

1. Вставьте ролики для кресла в основание кресла, вдавив стержень в отверстие в нижней части основания.

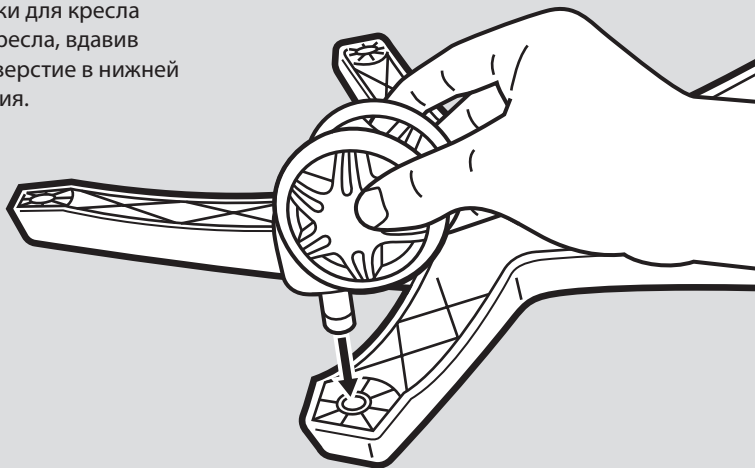

2. Установите газлифт и рычаг газлифта в верхнюю часть основания кресла, вставив его концом с большим диаметром в отверстие в центре основания кресла.

- A. Установите кожух газлифта на газлифт таким образом, чтобы конец с большим диаметром находился внизу.
- B. Снимите защитную крышку красного цвета с верхней части газлифта.
- C. Четырьмя винтами, извлеченными из нижней части подушки сиденья, прикрепите основание с механизмом регулировки к подушке кресла.

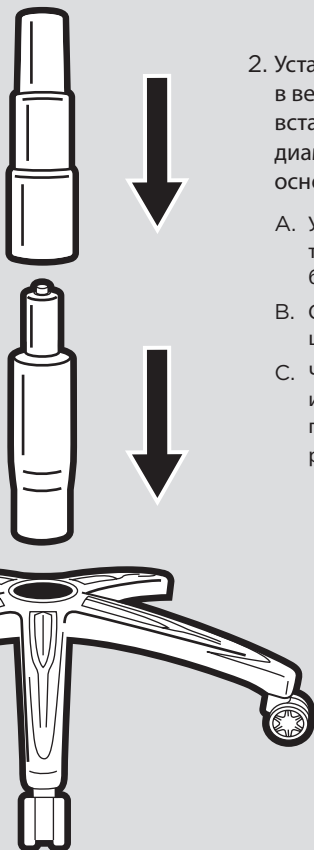

3. Отложите собранный блок основания кресла в сторону.

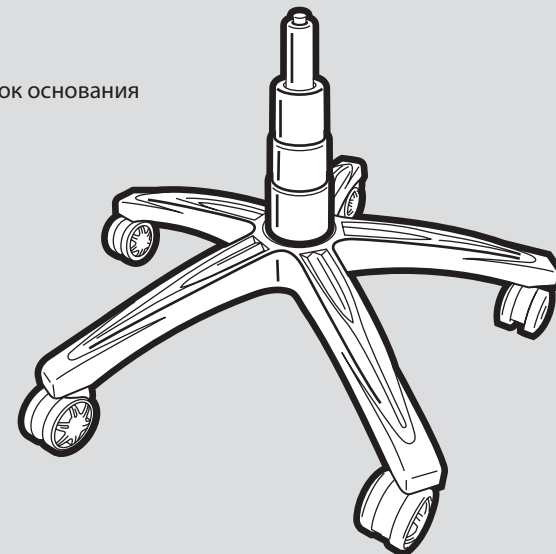

4. Блок сиденья кресла.

- A. Удалите четыре винта из нижней части подушки сиденья шестигранным ключом M8 из комплекта.
- B. Основа с механизмом регулировки имеет маркировку в виде стрелки, обозначающей переднюю часть устройства. При установке передняя часть устройства должна быть направлена на переднюю часть кресла.
- C. Четырьмя винтами, извлеченными из нижней части подушки сиденья, прикрепите основание с механизмом регулировки к подушке кресла.

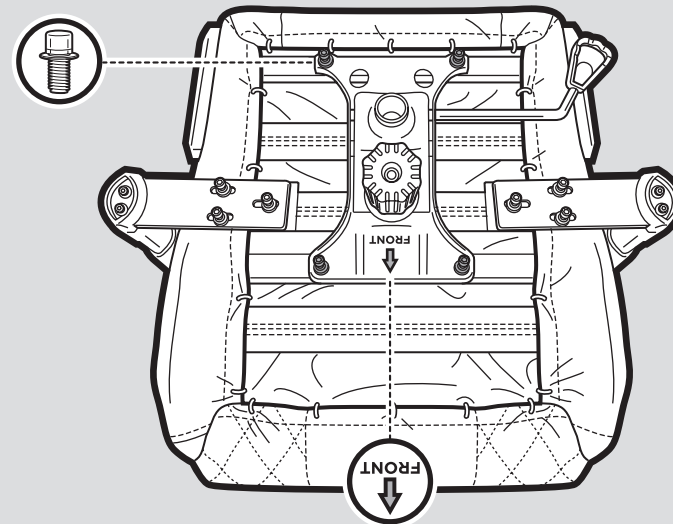

5. Установка спинки кресла на сиденье

- A. Удалите винты из спинки сиденья шестигранным ключом M8 из комплекта.
- B. **РЕКОМЕНДАЦИЯ.** Начинайте с правой части кресла с механизмом наклона. С этой стороны гораздо проще начать сборку, поскольку точка крепления зафиксирована. Не затягивайте винты полностью, пока обе стороны (все четыре болта) не войдут в спинку сиденья.
- C. Прикрепите подушку сиденья к спинке сиденья винтами, извлеченными из спинки сиденья.

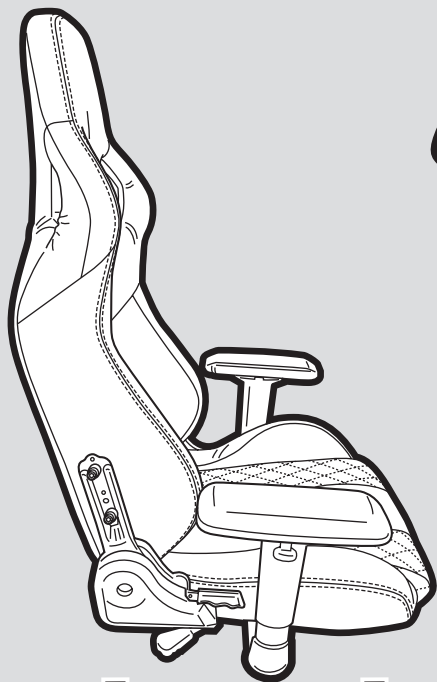

6. Поместите блок сиденья на блок основания кресла, вставив цилиндр газлифта в центральное отверстие в основе сиденья с механизмом регулировки.

- A. Блок встанет на место. Перед началом эксплуатации кресла убедитесь в том, что блок сиденья надежно закреплен.

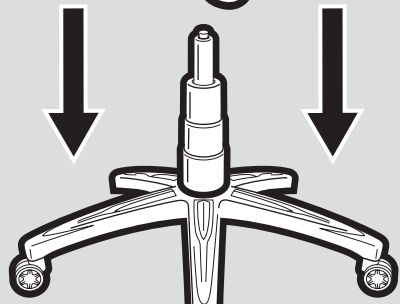

7. Защелкните задние крышки кресла над точками крепления между подушкой сиденья и спинкой сиденья.

- A. В комплект входят крышки для левой и правой стороны. Более высокая из двух крышек предназначена для стороны, на которой находится ручка управления функцией наклона.

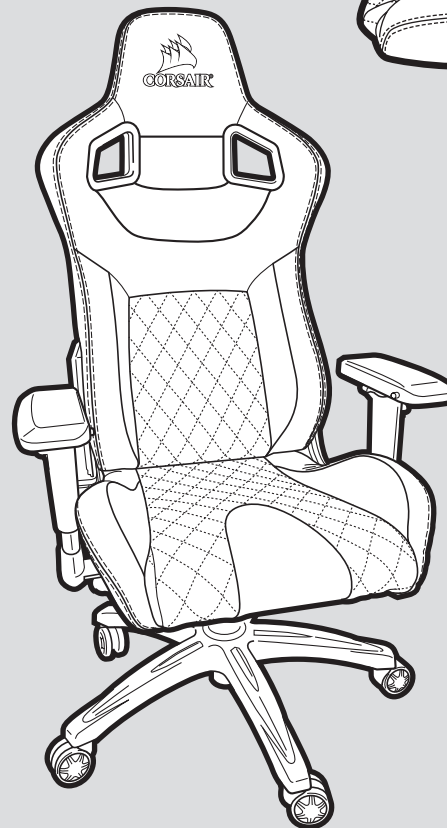

8. Наслаждайтесь новым игровым креслом T1 RACE.

Все особенности

1. Установка подушки для шеи

- А. Подушка для шеи оснащена креплением с защелкой, которая позволяет устанавливать подушку двумя способами. Вы можете сдвинуть полосу над верхней частью подголовника, чтобы расположить подушку выше, или прикрепить подушку через отверстия в части, на которую опирается шея, чтобы расположить подушку ниже.

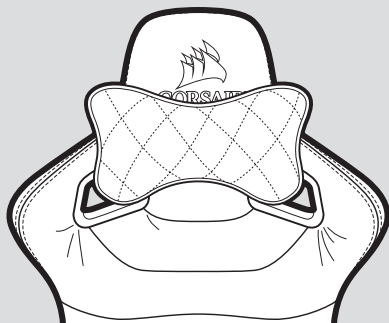

2. Установка подушки для поясницы

- А. Ремешки подушки для поясницы необходимо пропустить в двух направлениях.
- В. Один комплект пропускается через отверстие между подушкой сиденья и спинкой сиденья.
- С. Верхний комплект пропускается через отверстие в области, на которую опираются плечи.
- Д. После того, как оба комплекта ремешков пропущены, их концы необходимо соединить на задней части кресла.
- Е. Для регулировки высоты подушки для поясницы подушку необходимо сместить вверх или вниз.



目录

简介	36
T1 RACE 配套内容	37
组装 T1 RACE	38
T1 RACE 特点	42

T1 RACE

T1 RACE的设计采用赛车精神，高质量的材料提供舒适感，打造出高级的游戏体验。4D扶手优化人体工学效果，适用于任何环境。倾斜和摇摆功能提供进一步的可调性，而自定义让您在战斗位置展现个人的风格。钢材框架的座椅和椅背，PU皮革的座椅表面，为您带来汽车质感的游戏体验。利用T1 RACE为您的台式机带来舒适和质量，以扩展您的游戏体验。

T1 RACE 盒内物品

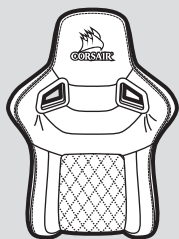

a x1
椅背

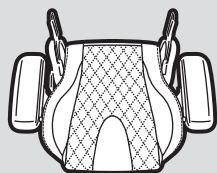

b x1
座垫

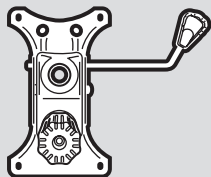

c x1
座椅控制座



d x4
椅背罩
(两个额外提供)

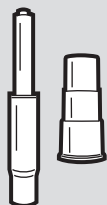

e x1
气举

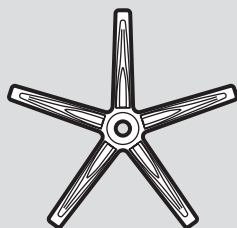

f x1
椅座

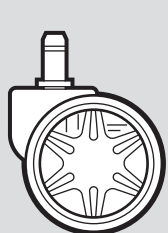

g x5
椅轮

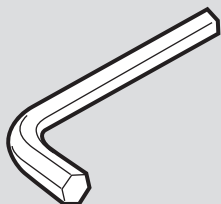

h x1
M8内六角扳手

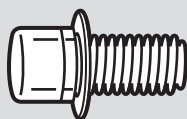

i x2
安装螺丝
(额外提供)

注：螺丝五金出厂时已预安装於安装位置，确保组装时妥善吻合和作用

T1 RACE 组装指示

1. 将椅轮插入椅座，把螺柱牢牢压入椅座底部孔中。

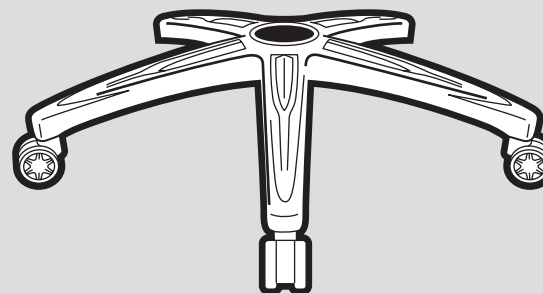
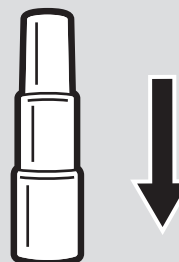
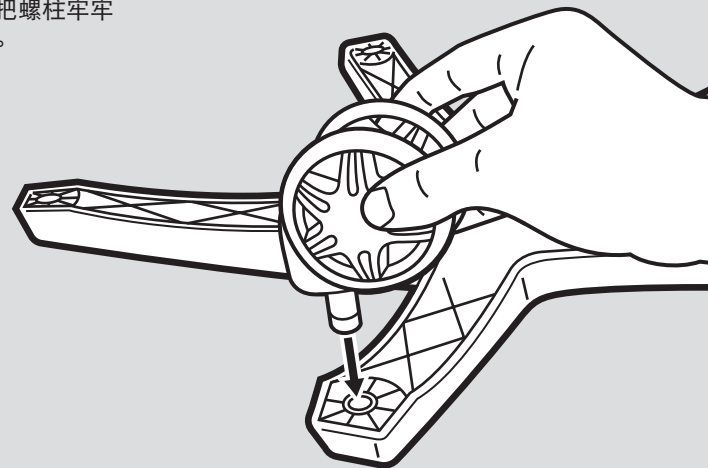

2. 将气举和气举户盖安装到椅座顶端，较大的一端放到椅座中央的孔中。
 - A. 将气举盖罩住气举，开口较大一边面朝下。
 - B. 从气举顶端拆下红色保护盖。
 - C. 警告：如果未将红色保护盖从气举卸下，座椅高度调整将无法作用。

3. 将整个椅座组件放到侧边。

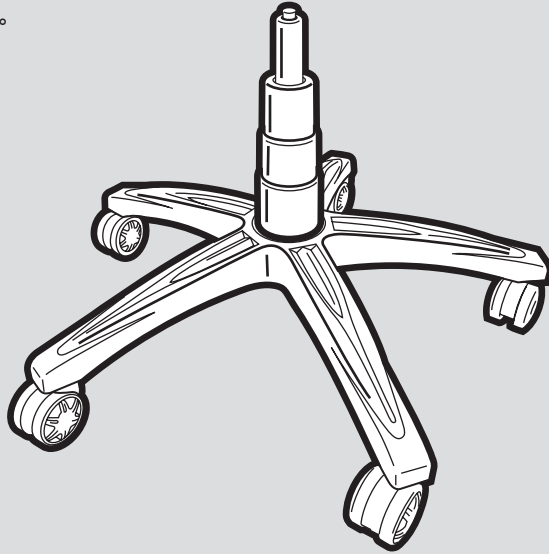

4. 座椅组件。

- A. 使用提供的M8内六角扳手将四个螺丝从座垫底部拆下。
- B. 控制座上标有箭头的标签显示“前方”的地方需要面向椅子的前方安装。
- C. 使用座垫底部的四个螺丝将座椅控制座装到座垫上。

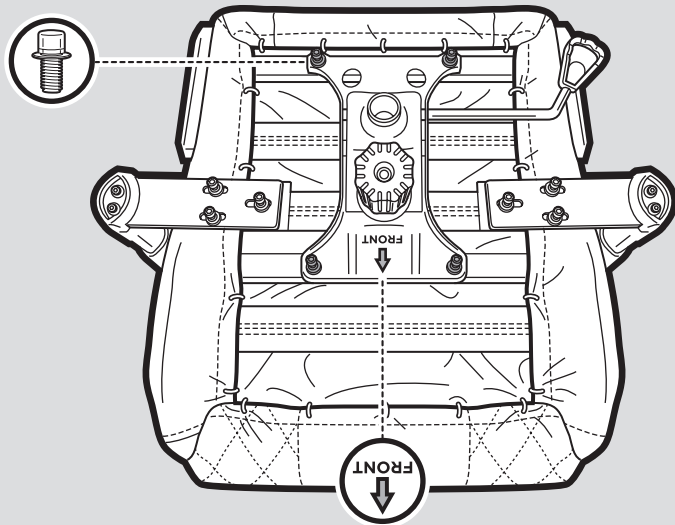

5. 椅背到座椅的组件。

- A. 使用提供的M8内六角扳手将螺丝从椅背拆下。
- B. 提示：使用倾斜机构从椅子的右侧开始。由这一侧开始会容易得多，因为安装点是固定的。不要将螺丝完全锁紧，除非椅背两侧（全部四个螺栓）都已经开始。
- C. 使用从椅背取出的螺丝将座垫和椅背组装在一起。

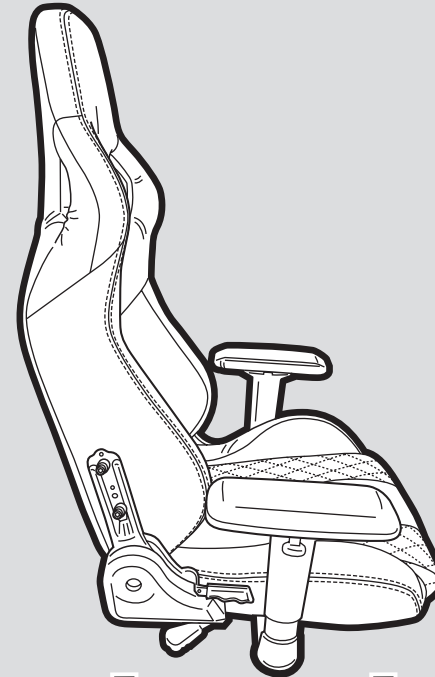

6. 将气举作用缸插入座椅控制座的中央孔中，把座椅组件放到椅座组件上。

- A. 它会滑入定位。确保使用椅子之前座椅组件已牢牢地压入定位。

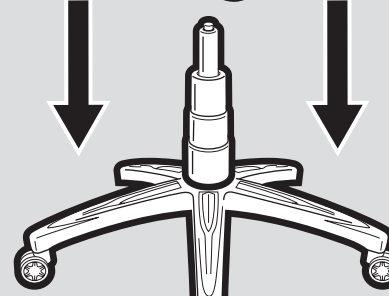

7. 将椅背罩卡入座垫和椅背之间的安装点。

- A. 左右两侧都有罩子。两个罩子较高的一边是用于具有倾斜用的把手那一侧。

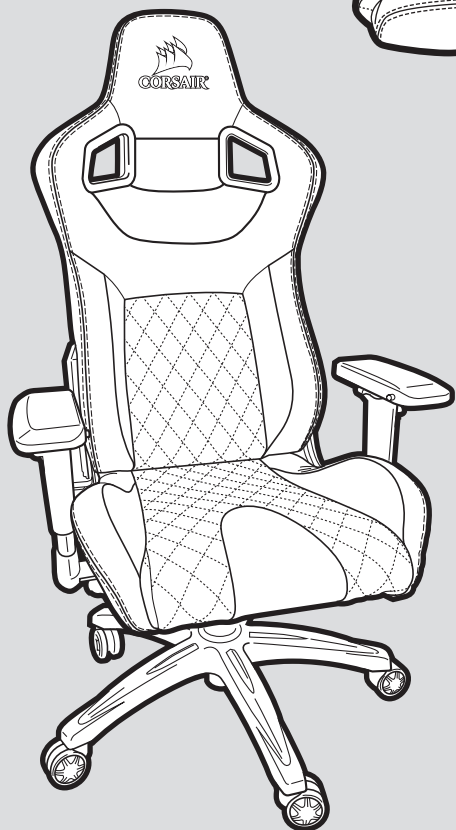
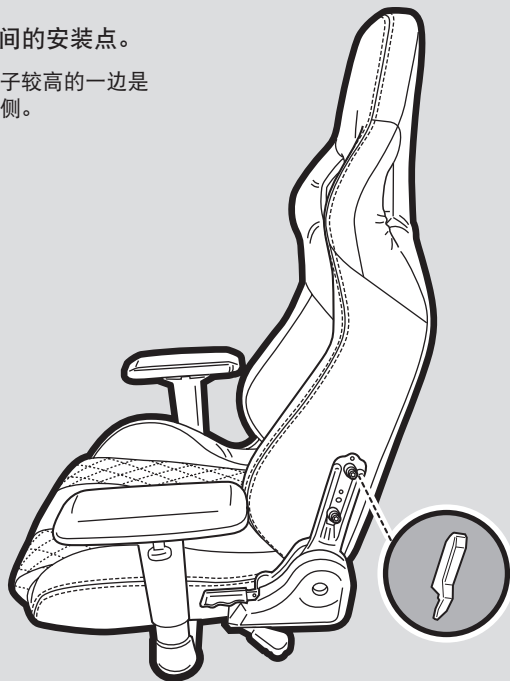

8. 尽情享受您的新T1 RACE游戏椅。

完整功能

1. 安装颈枕

- A. 颈枕具有卡扣式附件，可有两种不同方式安装。您可将枕头装在头枕上方，置于较高的位置，或者将枕头穿过颈部区域的孔中，置于较低的位置。

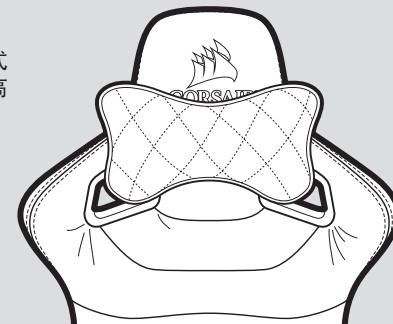

2. 安装腰枕

- A. 腰枕的带子需要绕行两个不同方向。
- B. 一组穿过座垫和椅背间的缝隙。
- C. 上方则经由肩部区域的孔洞
- D. 两组带子都绕行之後，即可在椅子的背面扣接在一起。
- E. 为调整腰部支撑装置的高度，您可以将其上下滑动。



目次

はじめに.....	43
T1 RACE キット同梱物.....	44
T1 RACE の組み立て.....	45
T1 RACE の機能.....	49

T1 RACE

T1 RACE はレーシングカーにヒントを得たデザインで、高品質な材質で座り心地がよく、上質なゲーミングエクスペリエンスを提供します。4D アームレストは人間工学に基づき、あらゆる環境向けに最適化されています。リクライニング機能とロック機能によってさらなる調整とカスタマイズを行い、個人の好みに合わせたバトルステーション環境を実現できます。シートとチェアバックはスチールフレーム製で座面には PU レザーが使用され、ゲーミング環境に自動車クラスの品質をもたらします。T1 RACE がデスクにもたらず快適さと品質がゲーミングエクスペリエンスを向上させます。

T1 RACE 同梱物

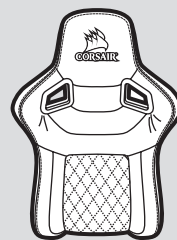

a x1
シートバック

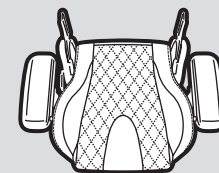

b x1
シートクッション

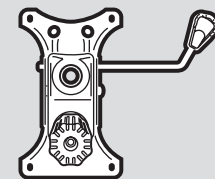

c x1
シートコントロールベース



d x4
シートバックマウントカバー
(2 つは予備用)

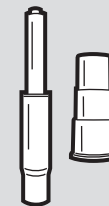

e x1
ガスリフト

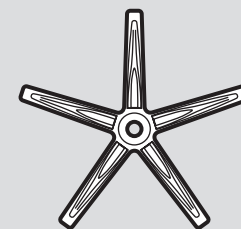

f x1
チェアベース

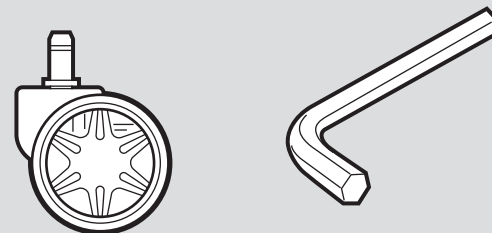

g x5
チェアホイール

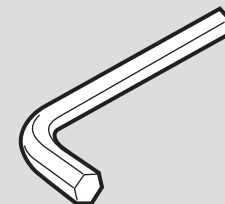

h x1
M8 六角レンチ

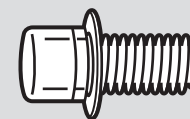

i x2
取り付けネジ
(予備用)

注：組み立て時の適切な適合性と機能性を確保するため、ネジ部品は出荷時にあらかじめ取り付け箇所に取り付けられています。

T1 RACE の組み立て手順

1. チェアベース底面の穴に、スタッドをしっかり押し込んでチェアホイールを取り付けます。

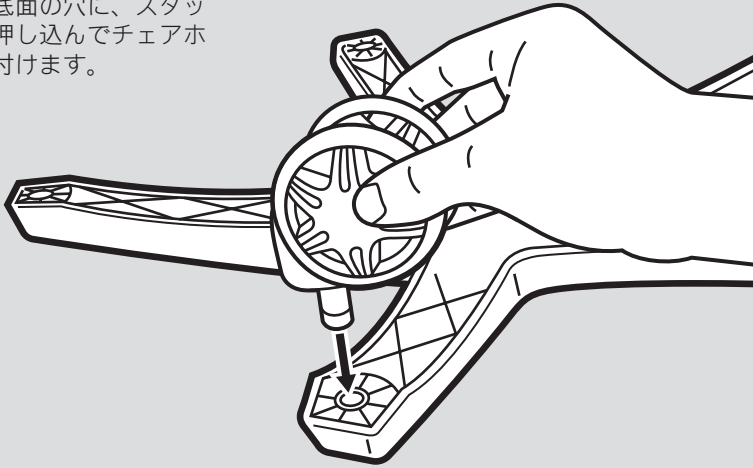

2. チェアベース上面中央の穴に、ガスリフトおよびガスリフトカバーの大きい方を差し込んで取り付けます。

- A. ガスリフトカバーの大きい方の穴を下向きにしてガスリフトにかぶせます。
- B. ガスリフト上面の赤い保護カバーを取り外します。
- C. **警告**：ガスリフトの赤い保護キャップが取り外されていない場合、シートの高さ調整ができなくなります。

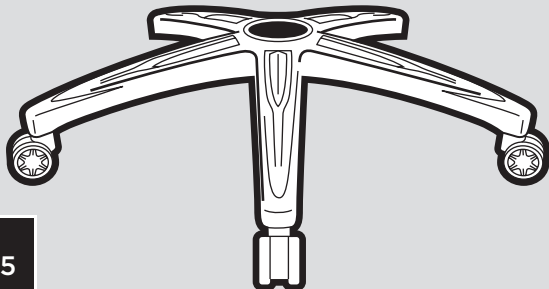
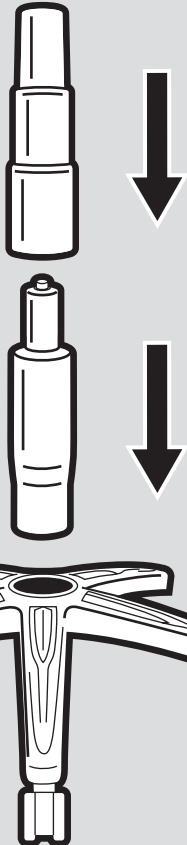

3. 組み立てたチェアベースアセンブリを横に置いておきます。

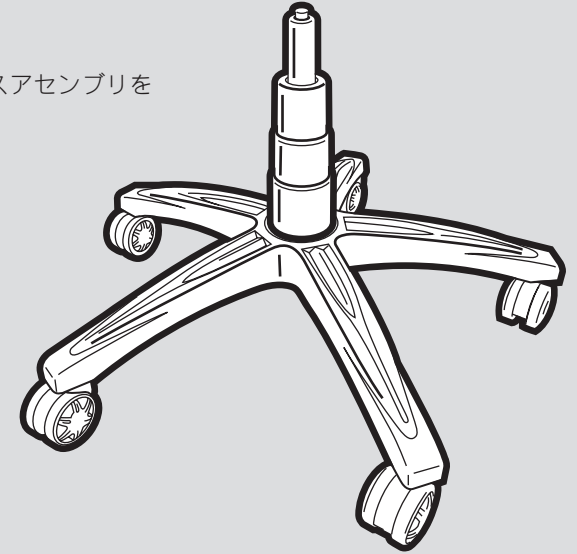

4. チェアシートアセンブリを組み立てます。

- A. 付属の M8 六角レンチを使用して、シートクッション底面の 4 本のネジを取り外します。
- B. コントロールベースにはユニットの「前方」を示す矢印が表示されています。この矢印が椅子の前方を指すように取り付ける必要があります。
- C. シートクッション底面から 4 本のネジを使用して、シートコントロールベースをシートクッションに取り付けます。

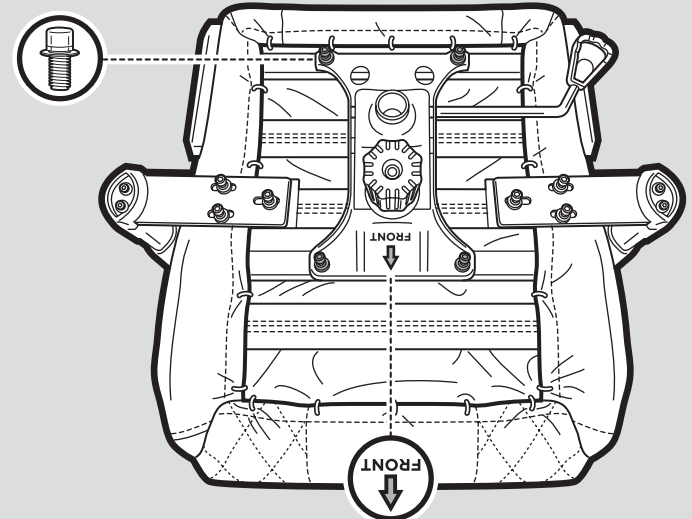

5. チェアバックをシートアセンブリに取り付けます。

- A. 付属の M8 六角レンチを使用して、シートバックのネジを取り外します。
- B. ヒント:リクライニング機構がある椅子の右側から作業を開始してください。こちら側から開始すると取り付け箇所が固定されるため、非常に作業しやすくなります。シートバックの両側(4本のボルトすべて)のネジを完全に締めないでください。
- C. シートバックから取り外したネジを使用して、シートクッションとシートバックを一緒に取り付けます。

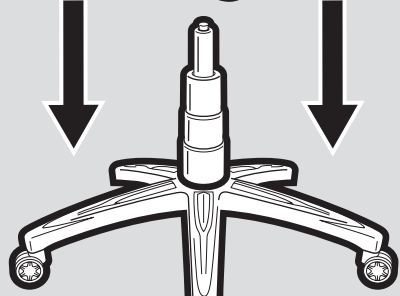
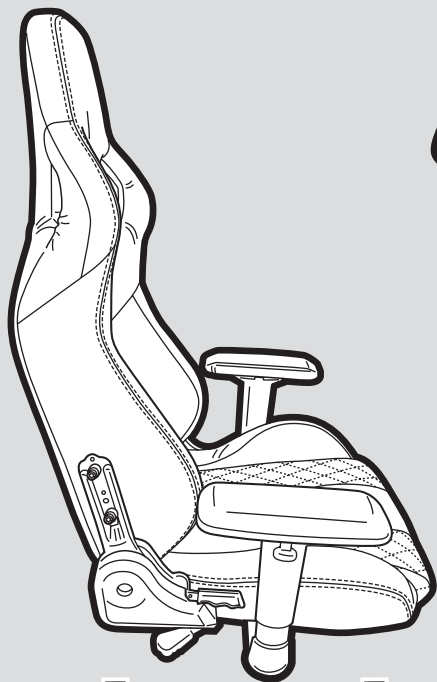
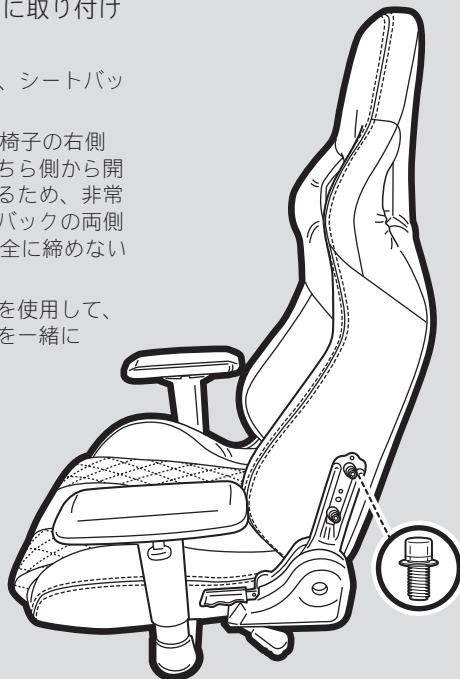

6. シートコントロールベース中央の穴にガスリフトシリンダーを差し込んで、シートアセンブリをチェアベースアセンブリに取り付けます。

- A. スライドしてはまります。椅子を使用する前に、シートアセンブリがしっかり押し込まれていることを確認してください。

7. シートクッションとシートバックの間の取り付け位置にチェアバックカバーを取り付けます。

- A. 右カバーと左カバーがあります。2つのうち高い方のカバーを、リクライニング機能用ハンドルがある側を使用します。

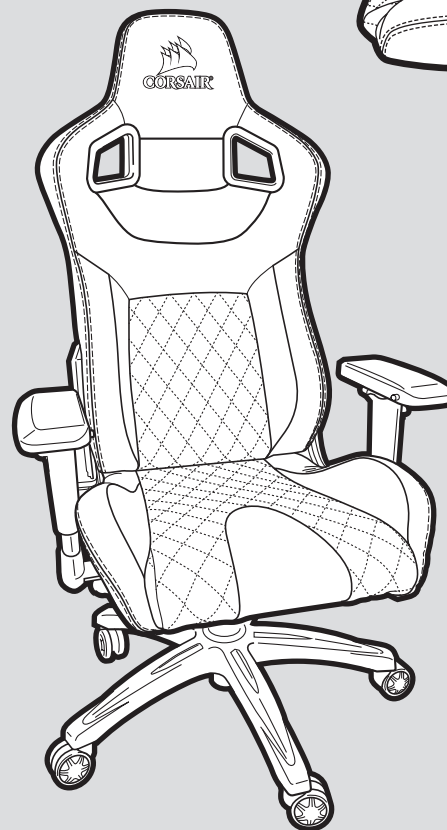
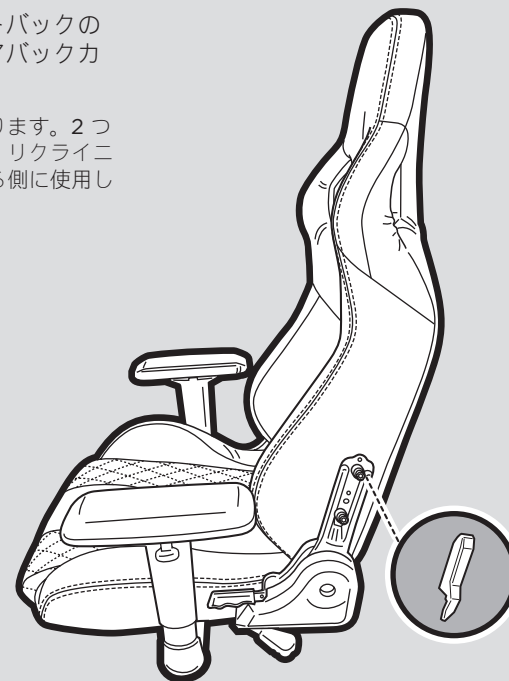

8. 新しい T1 RACE ゲーミングチェアをお楽しみください。

すべての機能

1. 首用ピローの取り付け

- A. 首用ピローにはスナップ式の取り付け具があり、2種類の方法で取り付けることができます。ヘッドレストの上部にバンドをスライドさせてピローが高くなるように配置するか、首部分の穴を通してピローを取り付けピローが低くなるように配置することができます。

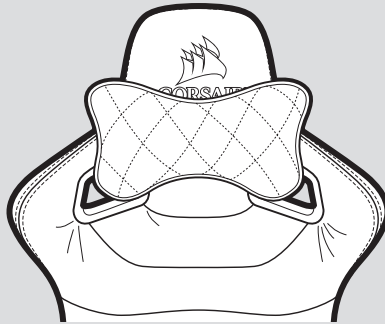

2. 腰用ピローの取り付け

- A. 腰用ピローのストラップは異なる2つの方向に通す必要があります。
 B. 一方はシートクッションとシートバックの間の隙間に通します。
 C. 上部は肩部分の穴を通します。
 D. ストラップを両方通したら、椅子の裏側で互いに留め合わせることができます。
 E. 腰用サポートを上下にスライドさせて、高さを調整することができます。



목차

소개	50
T1 RACE 키트 내용물	51
T1 RACE 조립	52
T1 RACE 기능	56

T1 RACE

T1 RACE는 레이싱에서 영감을 받은 디자인과 편안함을 제공하며 프리미엄 게임 환경을 위해 고급 소재를 사용합니다. 4D 팔걸이는 모든 환경에 인체공학적으로 최적화되게 도와줍니다. 기대거나 흔들리는 기능으로 추가 조절 및 사용자 정의가 가능하므로 배틀 스테이션 환경을 원하는 환경으로 맞출 수 있습니다. 시트와 의자 등받이의 강철 프레임, 그리고 시트 표면을 덮은 PU 가죽은 마치 자동차에 탑승한 것과 같은 느낌을 줍니다. T1 RACE가 책상에 구현한 편안함과 품질로 게임 환경을 한층 강화하십시오.

T1 RACE 박스 내용물

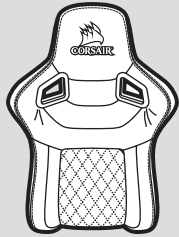

a x1

시트등받이

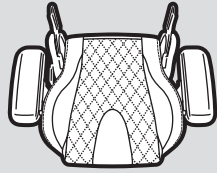

b x1

시트 쿠션

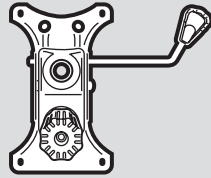

c x1

시트 컨트롤 베이스



d x4

시트 등받이 장착 커버
(2개 여분으로 제공)



e x1

가스 리프트

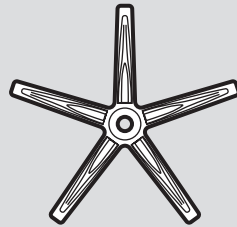

f x1

의자 베이스

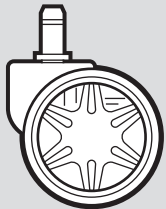

g x5

의자 바퀴

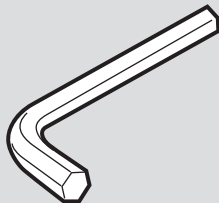

h x1

M8 육각렌치

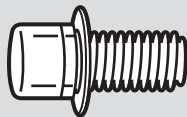

i x2

장착 나사
(여분으로 제공)

참고: 나사 하드웨어는 공장에서 장착 위치에 미리 설치함으로써 조립 시 제대로 들어맞고 기능에 문제가 없음을 확인합니다.

T1 RACE 조립 설명

1. 의자 바퀴를 의자 베이스에 끼우기 위해 스테드를 베이스 밑면의 구멍에 꼭 눌러 끼웁니다.

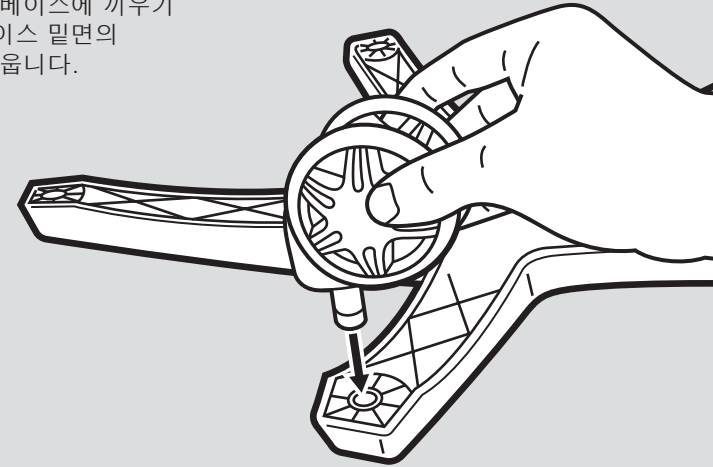

2. 가스 리프트와 가스 리프트 커버를 의자 베이스 윗면에 설치하기 위해 더 큰 끝을 의자 베이스 중앙의 홀 속에 집어넣습니다.

- A. 가스 리프트 커버의 더 큰 구멍이 아래로 향하도록 가스 리프트에 올려놓습니다.
- B. 가스 리프트 윗면의 빨간 보호 커버를 제거합니다.
- C. **경고:** 가스 리프트에서 빨간 보호 캡을 빼지 않으면 시트 높이를 조절할 수 없습니다.

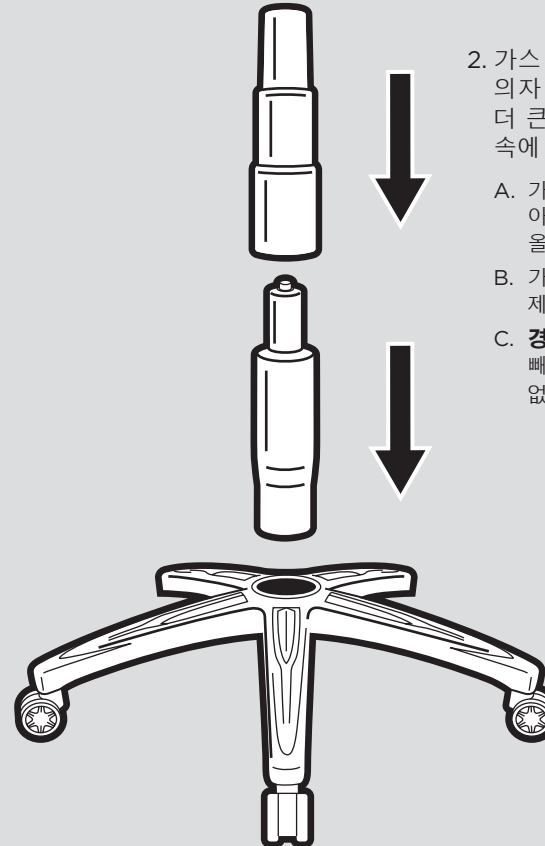

3. 완성된 의자 베이스 조립을 옆에 놓습니다.

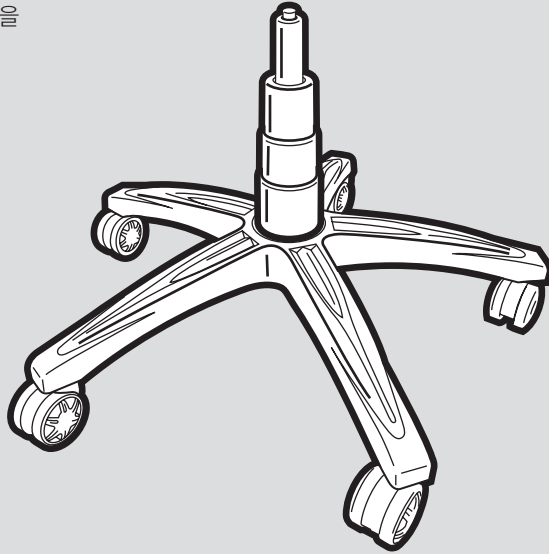

4. 의자 시트 조립.

- A. 동봉된 M8 육각렌치를 사용하여 시트 쿠션 밑면에서 나사 4개를 뺍니다.
- B. 컨트롤 베이스에는 장치의 “앞면”을 나타내는 화살표 라벨이 붙어 있는데, 이는 의자의 앞쪽을 바라보는 상태로 설치해야 합니다.
- C. 시트 쿠션 밑면의 나사 4개를 사용하여 시트 컨트롤 베이스를 시트 쿠션에 붙입니다.

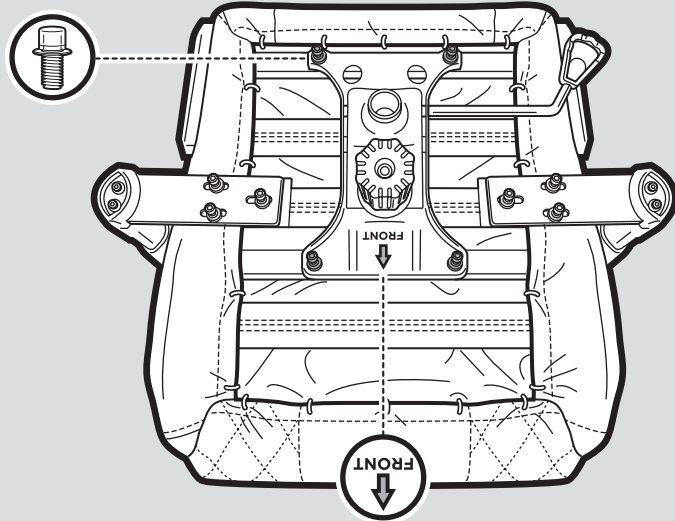

5. 의자 등받이와 시트 조립.

- A. 동봉된 M8 육각렌치를 사용하여 시트 등받이에서 나사들을 뺍니다.
- B. **팁:** 기대는 구조를 지닌 의자 오른쪽부터 작업합니다. 장착 지점이 고정되어 있기 때문에 오른쪽부터 시작하는 게 훨씬 수월합니다. 시트 등받이의 양쪽 측면(볼트 4개 전부)을 모두 시작하기 전에는 한쪽 나사만 끝까지 꽂아 놓지 마십시오.
- C. 시트 등받이에서 뺀 나사를 사용하여 시트 쿠션과 시트 등받이를 서로 붙입니다.

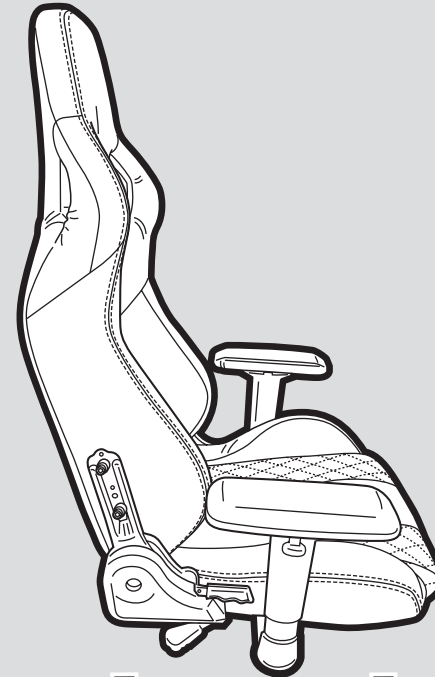

6. 가스 리프트 실린더를 시트 컨트롤 베이스의 중앙 구멍에 삽입하여 시트 조립을 의자 베이스 조립 위에 올려놓습니다.

- A. 제자리로 미끄러져 들어갈 것입니다. 의자를 사용하기 전에 먼저 시트 조립이 아래에 꽂혀 있는지 확인합니다.

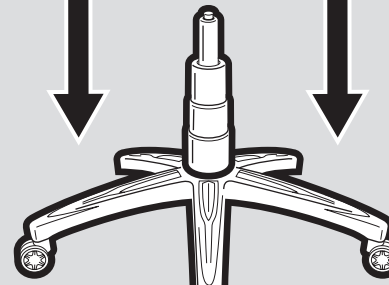
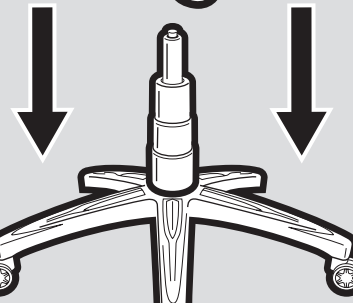

7. 의자 등받이 커버가 시트 쿠션과 시트 등받이 사이의 부착점을 지나 달락 꺼지게 끼웁니다.

- A. 오른쪽 커버와 왼쪽 커버가 있습니다. 2개의 커버 중 더 큰 쪽이 기대기 기능의 핸들이 있는 쪽과 같은 쪽입니다.

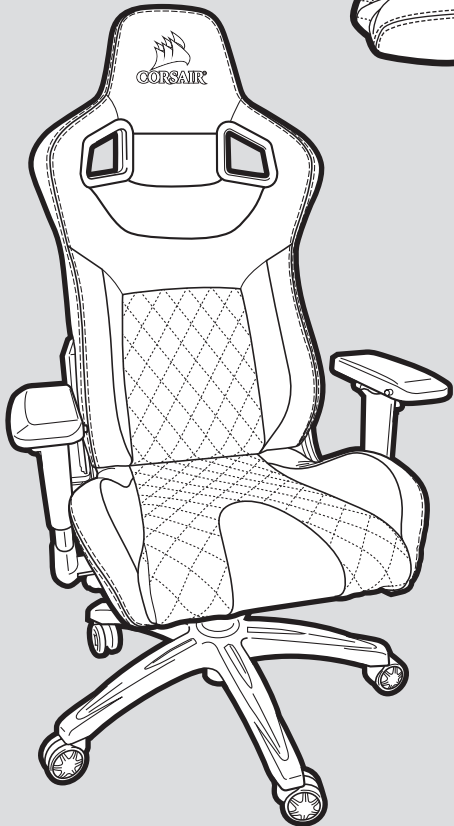
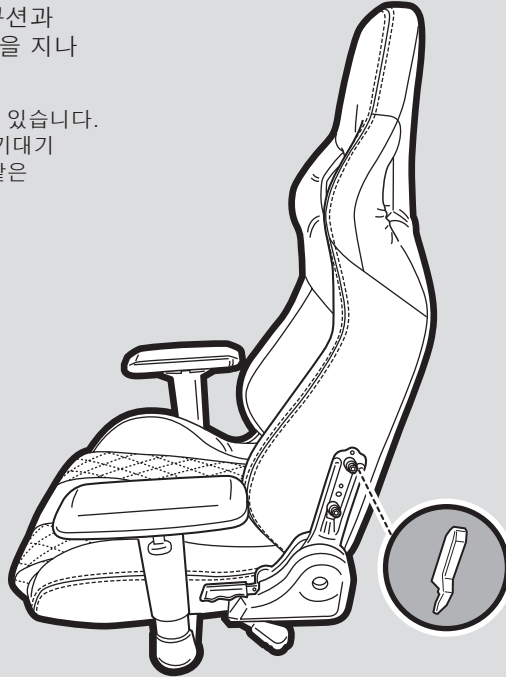

8. 새 T1 RACE 게임용 চে어를 즐기십시오.

전체 기능

1. 목 베개 부착

- A. 목 베개에는 달락 꺼지는 부착 부위가 있어 베개를 2가지 서로 다른 방법으로 설치할 수 있습니다. 베개를 높게 배치하려면 밴드를 머리 받침의 위에서부터 내려오게 끼면 되고, 베개를 낮게 배치하려면 베개를 목 부분의 구멍에 끼우면 됩니다.

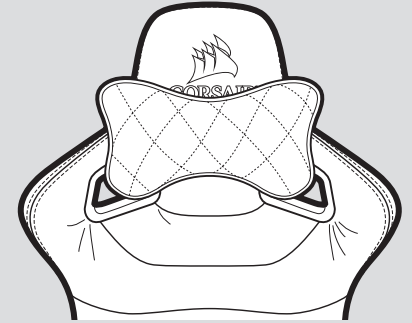

2. 긴 베개 부착

- A. 긴 베개의 스트랩은 2개의 서로 다른 방향으로 지나가야 합니다.
- B. 한쪽은 시트 쿠션과 시트 등받이 사이의 개구부로 들어갑니다.
- C. 위쪽은 어깨 부분의 구멍 속으로 들어갑니다.
- D. 양쪽 스트랩의 배치가 모두 끝났다면 이제 의자 뒷면에서 서로 달락 끼울 수 있습니다.
- E. 요추 지지대를 위로 올리거나 아래로 내려 지지대의 높이를 조절할 수 있습니다.

