

**VT-2171 W/2172 W/
2174 W**

Convection fan-heater

Конвектор

Инструкция по эксплуатации

GB Manual instruction	3
DE Die betriebsanweisung	6
RUS Инструкция по эксплуатации	9
KZ Пайдалану нұсқасы	13
UA Інструкція з експлуатації	16

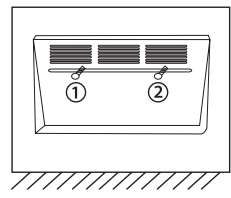
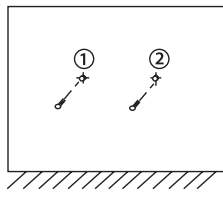
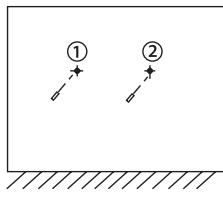
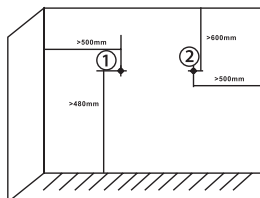
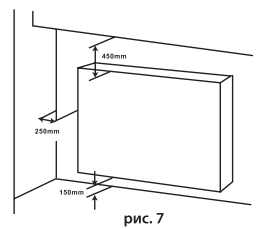
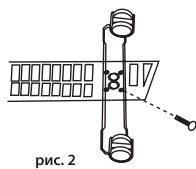
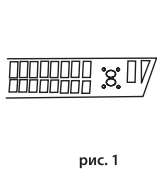
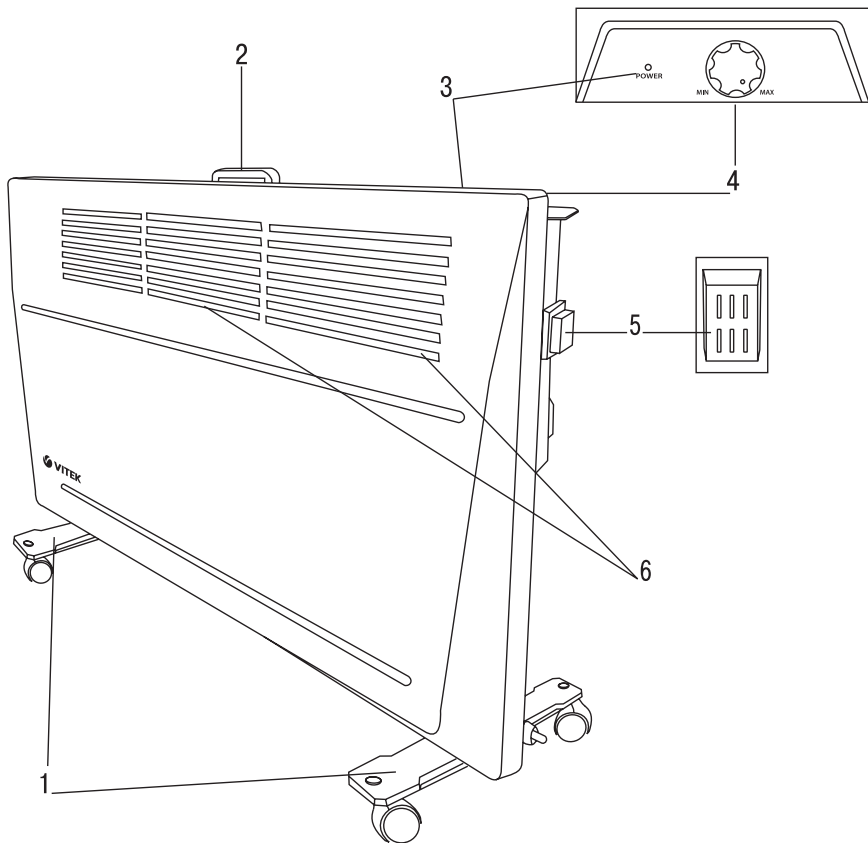

КОНВЕКТОР VT-2171 W/2172 W/2174 W

Конвектор предназначен только для дополнительного обогрева помещений. Он не предназначен для работы в качестве основного обогревательного прибора.

ОПИСАНИЕ

1. Опорные пластины с колёсиками
2. Ручка (откидная)
3. Индикатор включения “**POWER**”
4. Регулятор температуры “**MIN/MAX**”
5. Переключатель режимов работы “**I/O/II**” (Для модели VT-2171 – “**I/O**”)
6. Кронштейны для подвешивания

ВНИМАНИЕ!

Для дополнительной защиты в цепь питания обогревателя целесообразно установить устройство защитного отключения (УЗО) с номинальным током срабатывания, не превышающим 30 мА; при установке УЗО обратитесь к специалисту.

МЕРЫ БЕЗОПАСНОСТИ

Перед началом эксплуатации электроприбора внимательно прочитайте настоящее руководство по эксплуатации и сохраните его для использования в качестве справочного материала.

Используйте устройство только по его прямому назначению, как изложено в данном руководстве. Неправильное обращение с устройством может привести к его поломке, причинению вреда пользователю или его имуществу.

- Перед первым включением убедитесь, что напряжение в электрической сети соответствует рабочему напряжению прибора.
- Сетевой шнур снабжён «евровилкой»; включайте её в электрическую розетку, имеющую надёжный контакт заземления.
- Во избежание риска возникновения пожара не используйте переходники при подключении прибора к электрической розетке.
- Во избежание перегрузки в электрической сети следите, чтобы к электрической розетке, в которую включено данное устройство, не подключались другие электроприборы с большой мощностью потребления.
- Не размещайте устройство непосредственно под электрической розеткой.
- При подвешивании устройства на стену размещайте его таким образом, чтобы

электрическая розетка находилась ниже уровня устройства, при этом доступ к розетке должен быть свободным.

- При креплении устройства на стену расстояние от пола должно быть не менее 15 см, расстояние от передней и верхней панелей до предметов – не менее 45 см, расстояние от боковых панелей до предметов – не менее 25 см (рис. 7).
- Во избежание получения ожогов не допускайте контакта нагретых поверхностей с открытыми участками тела.
- Запрещается использование прибора в ванных комнатах и в помещениях с повышенной влажностью.
- Устанавливайте прибор на расстоянии не менее 1,5 метров от очагов открытого огня и ёмкостей с водой.
- Не допускайте попадания воды на корпус устройства.
- Если на корпус устройства попала вода, то прежде чем дотронуться до устройства, извлеките вилку сетевого шнура из электрической розетки, и только после этого можно вытереть капли воды.
- Запрещается использовать устройство вне помещений или на мокрых поверхностях.
- Запрещается использовать устройство для сушки мокрой одежды, полотенец и т.п.
- При напольной установке прибора обязательно используйте опорные колёса.
- При использовании опорных колёс прибор следует устанавливать на ровной устойчивой поверхности. Перед использованием убедитесь, что опорные колёса установлены правильно.
- Не эксплуатируйте устройство в помещениях, где хранятся или используются легковоспламеняющиеся вещества.
- Не используйте прибор, если температура в помещении выше +30С.
- Не включайте прибор на время сна и не размещайте его рядом со спящим человеком.
- Запрещается накрывать прибор во время его работы.
- Не допускайте блокировки отверстий устройства какими-либо предметами или элементами интерьера помещения.
- Во избежание возгорания, получения травм или повреждения устройства запрещается вставлять любые посторонние предметы в решётку устройства.

- Не переворачивайте прибор во время эксплуатации.
- Перед перемещением прибора отключите его, извлеките вилку сетевого шнура из электрической розетки и дождитесь полного остывания прибора.
- Из соображений безопасности детей не оставляйте полиэтиленовые пакеты, используемые в качестве упаковки, без присмотра.
- **Внимание!** Не разрешайте детям играть с полиэтиленовыми пакетами или упаковочной плёнкой. **Опасность удушья!**
- Осуществляйте надзор за детьми, чтобы не допустить использования устройства в качестве игрушки.
- Будьте особенно внимательны в тех случаях, когда устройство используется рядом с детьми или людьми с ограниченными возможностями.
- Храните устройство в местах, недоступных для детей и людей с ограниченными возможностями.
- Данное устройство не предназначено для использования детьми. Во время работы и остывания размещайте устройство в местах, недоступных для детей.
- Прибор не предназначен для использования лицами (включая детей) с пониженными физическими, психическими или умственными способностями или при отсутствии у них опыта или знаний, если они не находятся под контролем или не проинструктированы об использовании прибора лицом, ответственным за их безопасность.
- Не оставляйте работающий прибор без присмотра.
- Отключайте устройство от электрической сети перед чисткой или если оно не используется.
- Для удаления загрязнений не используйте легковоспламеняющиеся, взрывоопасные, токсичные и очищающие растворители.
- При отключении вилки сетевого шнура из электрической розетки не тяните за шнур, держитесь за электрическую вилку рукой.
- Не прикасайтесь в вилке сетевого шнура мокрыми руками.
- Не допускайте контакта сетевого шнура с горячими поверхностями и острыми краями мебели.
- Запрещается наматывать сетевой шнур вокруг корпуса устройства.
- Периодически проверяйте целостность изоляции сетевого шнура.
- Запрещается самостоятельно ремонтировать прибор. Не разбирайте прибор самостоятельно, при возникновении любых неисправностей, а также после падения устройства выключите прибор из электрической розетки и обратитесь в любой авторизованный (уполномоченный) сервисный центр по контактным адресам, указанным в гарантийном талоне и на сайте www.vitek.ru.
- Перевозите устройство только в заводской упаковке.

УСТРОЙСТВО ПРЕДНАЗНАЧЕНО ТОЛЬКО ДЛЯ ДОМАШНЕГО ИСПОЛЬЗОВАНИЯ

ПЕРЕД ПЕРВЫМ ВКЛЮЧЕНИЕМ

После транспортировки или хранения устройства при пониженной температуре необходимо выдержать его при комнатной температуре не менее трёх часов.

ВНИМАНИЕ! Конвектор предназначен только для дополнительного обогрева помещений. Он не предназначен для работы в качестве основного обогревательного прибора.

- Извлеките устройство из упаковки.
- Убедитесь, что переключатель режимов работы (5) находится в положении “0” (устройство выключено).

УСТАНОВКА

Вариант 1 – Напольная установка

- Переверните устройство. Совместите отверстия на опорных пластинах (1) с колёсиками с соответствующими отверстиями в нижней части корпуса конвектора (рис. 1).
- Закрепите опорные пластины (1) с колёсиками при помощи винтов для крепления опорных пластин (рис. 2).
- Переверните устройство и поставьте его на колёсики.

Вариант 2 – Крепление к стене

Внимание! Прежде чем сверлить отверстие в стене, убедитесь, что в этом месте отсутствует электрическая проводка.

- При креплении устройства на стене оно должно размещаться таким образом, чтобы электрическая розетка находилась ниже устройства, при этом доступ к электрической розетке должен быть свободным. Расстояние от пола должно быть не

менее 15 см, расстояние от передней и верхней панелей до предметов – не менее 45 см, расстояние от боковых панелей до предметов – не менее 25 см (рис. 7).

- При креплении конвектора на стене опорные пластины (1) с колёсиками не используются.
- Сначала следует разметить отверстия на стене (рис. 3).
- Просверлите отверстия в стене на необходимую глубину.
- Вставьте в просверленные отверстия дюбели (рис. 4) и закрепите винты для крепления обогревателя (рис. 5).
- Подвесьте конвектор (рис. 6) используя кронштейны для подвешивания (6) расположенные на задней стенке устройства.

Эксплуатация

- Перед включением убедитесь, что напряжение в электрической сети соответствует рабочему напряжению прибора, а переключатель (5) находится в положении «0» (устройство выключено).
- Вставьте вилку сетевого шнура в электрическую розетку.
- С помощью переключателя (5) установите режим работы обогревателя:
 - I – минимальная мощность нагрева,
 - II – максимальная мощность нагрева.

Примечание:

- Модель VT-2171 имеет переключатель режимов работы (5) только на два положения – "I/O".

Мощности нагрева для моделей конвекторов:

VT-2171 – I – 1000 Вт
 VT-2172 – I – 750 Вт – II – 1500 Вт
 VT-2174 – I – 900 Вт – II – 2000 Вт

- При этом загорится индикатор (3).
- Поворачивая регулятор температуры (4), вы можете установить желаемый уровень нагрева воздуха в помещении от минимального до максимального значения (MIN/MAX).
- Когда температура в помещении достигнет необходимого значения, медленно поверните регулятор температуры (4) против часовой стрелки до выключения индикатора (3). Установленная таким образом температура будет автоматически поддерживаться. Если температура в помещении ниже значения, установленного регулятором температуры (4), то устройство пере-

йдёт в режим обогрева. При достижении установленной температуры устройство перейдёт в режим ожидания, после остывания воздуха в помещении снова включится режим обогрева.

- Для выключения устройства установите регулятор температуры (4) в положение «MIN», переключатель (5) переведите в положение «0», после чего отключите прибор от электрической сети.

Примечания:

- При первом включении нагревательный элемент обгорает, поэтому возможно появление небольшого количества дыма или постороннего запаха. Это допустимо.
- При работающем устройстве не открывайте окна или двери, в противном случае работа устройства не принесёт желаемых результатов из-за притока холодного воздуха.

Функции автоматического аварийного отключения

Устройство оснащено функциями автоматического отключения при перегреве и падении.

- Если прибор начнёт перегреваться, то сработает автоматический термopредохранитель.
- В этом случае немедленно переведите выключатель (5) в положение «0» (устройство выключено).
- Извлеките вилку сетевого шнура из электрической розетки.
- Убедитесь, что отверстия на корпусе устройства не закрыты и ничто не мешает естественному потоку воздуха.
- Дайте прибору остыть в течение приблизительно 20 минут, прежде чем включить его снова.
- Подключите прибор к электрической сети, включите его переключателем (5), поворотом регулятора температуры (4) установите степень нагрева помещения.
- Устройство также снабжено автоматическим выключателем для отключения при его падении или сильном наклоне устройства. При возврате в вертикальное положение устройство включится.
- Если прибор не включается, это может означать, что в обогревателе имеется какое-либо другое повреждение. В этом

РУССКИЙ

случае необходимо обратиться в авторизованный (уполномоченный) сервисный центр для ремонта прибора.

ЧИСТКА И УХОД

- Перед чисткой отключите прибор от электрической сети и дайте ему остыть.
- Регулярно проводите чистку устройства во избежание скопления пыли.
- Протрите внешнюю поверхность устройства влажной тканью. Для удаления загрязнений не используйте абразивные моющие средства.
- Запрещается погружать корпус конвектора в воду или в любые другие жидкости, не допускайте попадания воды внутрь корпуса прибора во избежание риска поражения электрическим током.
- Для чистки решёток устройства можно использовать пылесос с соответствующей насадкой.
- Храните конвектор в сухом прохладном месте, недоступном для детей.

КОМПЛЕКТ ПОСТАВКИ

1. Конвектор – 1 шт.
2. Опорные пластины с колёсиками – 2 шт.
3. Винты для фиксации опорных пластин – 8 шт.
4. Дюбели для крепления на стене – 2 шт.
5. Винты для крепления на стене – 2 шт.
6. Инструкция – 1 шт.

ТЕХНИЧЕСКИЕ ХАРАКТЕРИСТИКИ

Электропитание: 220-240 В ~ 50/60 Гц

КОНВЕКТОР VT-2171 W

Потребляемая мощность: 1000 Вт
Площадь обогрева: 15 кв. м

КОНВЕКТОР VT-2172 W

Потребляемая мощность: 1500 Вт
Площадь обогрева: 20 кв. м

КОНВЕКТОР VT-2174 W

Потребляемая мощность: 2000 Вт
Площадь обогрева: 25 кв. м

Производитель оставляет за собой право изменять характеристики приборов без предварительного уведомления

Срок службы прибора – 3 года



Данное изделие соответствует всем требуемым европейским и российским стандартам безопасности и гигиены.

Изготовитель: АНДЕР ПРОДАКТС ГмбХ, Австрия

Адрес: Нойбаугюртель 38/7А, 1070 Вена, Австрия

Информация для связи – email: anderproduct@gmail.com

Информация об Импортере указана на индивидуальной упаковке.

Информация об авторизованных (уполномоченных) сервисных центрах указана в гарантийном талоне и на сайте www.vitek.ru

Единая справочная служба:
+7 (495) 921-01-70

Сделано в Китае

GB

A production date of the item is indicated in the serial number on the technical data plate. A serial number is an eleven-unit number, with the first four figures indicating the production date. For example, serial number 0606xxxxxx means that the item was manufactured in June (the sixth month) 2006.

DE

Das Produktionsdatum ist in der Seriennummer auf dem Schild mit technischen Eigenschaften dargestellt. Die Seriennummer stellt eine elfstellige Zahl dar, die ersten vier Zahlen bedeuten dabei das Produktionsdatum. Zum Beispiel bedeutet die Seriennummer 0606xxxxxx, dass die Ware im Juni (der sechste Monat) 2006 hergestellt wurde.

RUS

Дата производства изделия указана в серийном номере на табличке с техническими данными. Серийный номер представляет собой одиннадцатизначное число, первые четыре цифры которого обозначают дату производства. Например, серийный номер 0606xxxxxx означает, что изделие было произведено в июне (шестой месяц) 2006 года.

KZ

Бұйымның шығарылған мерзімі техникалық деректері бар кестедегі сериялық нөмірде көрсетілген. Сериялық нөмір он бір саннан тұрады, оның бірінші төрт саны шығару мерзімін білдіреді. Мысалы, сериялық нөмір 0606xxxxxx болса, бұл бұйым 2006 жылдың маусым айында (алтыншы ай) жасалғанын білдіреді.

UA

Дата виробництва виробу вказана в серійному номері на табличці з технічними даними. Серійний номер представляє собою одинадцятизначне число, перші чотири цифри якого означають дату виробництва. Наприклад, серійний номер 0606xxxxxx означає, що виріб був виготовлений в червні (шостий місяць) 2006 року.



ЗАПРЕЩЕНО УТИЛИЗИРОВАТЬ
С БЫТОВЫМ МУСОРОМ.
ОБРАТИТЕСЬ НА СООТВЕТСТВУЮЩИЙ
ПУНКТ ПЕРЕРАБОТКИ ЭЛЕКТРИЧЕСКОГО
И ЭЛЕКТРОННОГО ОБОРУДОВАНИЯ.