

6.2.3 Автоматическое (пассивное) включение режима Anti-Hijack по зажиганию.

!!! Реализация этого режима возможна если удалена перемычка J3 в центральном блоке.

Режим Anti-Hijack активизируется каждый раз при включении зажигания. Последует два световых сигнала. Светодиодный индикатор начнёт часто мигать.

Если установлена задержка (определяется программируемой функцией F19), то активация режима произойдет через 30 сек после включения зажигания.

- Через 30 секунд после активации режима сирена последуют короткие сигналы сирены и световые сигналы будут часто мигать.
- Через 45 секунд после активации режима система включит блокировку двигателя. Характер блокировки определяется программируемой функцией F17.
- Через 60 секунд после активации режима система включить тревогу
- Через 7 минут после активации режима тревога прекратится, а двигатель останется заблокирован. Светодиодный индикатор продолжит часто мигать

Каждое последующее включения зажигания будет вызывать тревогу длительностью 7 минут.

6.2.4 Отключение режима Anti-Hijack

Режим Anti-Hijack выключается:

- однократным нажатием кнопки VALET, если для функции F13 выбрана программная установка «Кнопка VALET». Для этого включите зажигание и нажмите кнопку VALET.
- введением PIN кода, если для функции F13 выбрано значение PIN код. Для этого включите зажигание и введите PIN код.

6.3 AV-триггер (функция F4)

Система позволяет выключать режим охраны без выключения блокировки двигателя (функция F4 включена). Для выключения блокировки двигателя после выключения режима охраны нажмите кнопку VALET два раза и в течение 15 секунд включите зажигание.

7. ДОПОЛНИТЕЛЬНЫЕ СЕРВИСНЫЕ ФУНКЦИИ СИСТЕМЫ

7.1 Управление замками дверей при включении или выключении зажигания (функция F9)

Система имеет возможность запираеть двери автомобиля каждый раз через 3 секунды после включения зажигания (активизированы F9/1 или F9/3). Если какая-либо из дверей будет в этот момент открыта, двери не запираются.

При выключении зажигания двери автомобиля автоматически отпираются, если активирована F9/1 и остаются закрытыми, если активирована F9/3).

7.2 Дополнительный канал CH2 (серый провод, функция F5)

7.2.1 Дистанционное открывание багажника

Для открывания багажника может потребоваться установка дополнительного оборудования.

Для дистанционного открывания багажника нажмите и удерживайте в течение 2 секунд кнопку 4 брелока.

Если режим охраны выключен, то багажник будет открыт

Если режим охраны включен, то реакция системы определяется выбором программной функции F5:

- Функция F5 запрограммирована на «открытие багажника со снятием с охраны». Система снимется с охраны, багажник откроется.
- Функция F5 запрограммирована на «открытие багажника без снятия с охраны». Система останется в режиме охраны. При этом в течение 30 секунд из охраны будут исключены все зоны, кроме цепи зажигания, багажник откроется. После закрытия багажник будет включён в охраняемый периметр. Если в течение 30 секунд багажник не будет закрыт, система включит режим тревоги.

7.3 Дополнительный канал CH3 (коричнево-белый провод, - 250 мА, функция F6)

Работа данного канала программируется для работы в различных режимах. Для работы этого канала может потребоваться установка дополнительного оборудования и необходимые подключения.

7.3.1 Автоматическое закрытие окон при включении охраны

(перемычка J4 установлена)

Для автоматического закрытия окон автомобиля включите режим охраны. Система сформирует импульс длительностью 30 секунд.

7.3.2 Подключение сигнализации к автомобильному клаксону

(перемычка J4 удалена, функция F6/1 активизирована)

При таком подключении канала СНЗ все звуковые сигналы системы будут воспроизводиться автомобильным клаксоном.

7.3.3 Управление дополнительными устройствами с брелока

(перемычка J4 удалена, функция F6/2 активизирована)

Для управления дополнительными устройствами, подключенными к каналу СНЗ нажмите одновременно и удерживайте кнопки 3 и 4 брелока. Сигнал на выходе будет присутствовать пока нажаты кнопки.

7.3.4 Последовательное открывание замков дверей.

(перемычка J4 удалена, функция F6/3 активизирована)

В этом режиме на выходе канала СНЗ появляется сигнал управления при повторном нажатии кнопки 2 в течение 5 секунд после выключения режима охраны. Это позволяет реализовать отпирание замков дверей в два этапа: сначала двери водителя при выключении режима охраны и пассажирских дверей при дополнительном нажатии кнопки 2.

7.4 Дополнительный канал СН4 (розовый провод, - 300 мА)

Работа данного канала не программируется.

Каждый раз при выключении режима охраны система формирует на этом выходе сигнал длительностью 30 секунд. При включении зажигания сигнал пропадает. Это может быть использовано для реализации функции «вежливая подсветка».

6.2 Режим Anti-Hijack

Данная система позволяет использовать режим Anti-Hijack для предотвращения разбойного угона автомобиля.

6.2.1 Включение режима Anti-Hijack брелоком

Это способ остановить угон автомобиля на безопасном расстоянии. Для этого у вас при себе должен находиться брелок.

Для активации режима Anti-Hijack (функция F14 активизирована) находясь в зоне действия, в след угоняемому автомобилю, нажмите одновременно и удерживайте нажатыми кнопки 1 и 2 брелока до тех пор, пока не последует две вспышки световых сигналов. Светодиодный индикатор начнёт часто мигать.

- *Через 30 секунд* после активации режима последуют короткие сигналы сирены и световые сигналы будут часто мигать.
- *Через 45 секунд* после активации режима система включит блокировку двигателя. Характер блокировки определяется программируемой функцией F17.
- *Через 60 секунд* после активации режима система включить тревогу
- *Через 7 минут* после активации режима тревога прекратится, а двигатель останется заблокирован. Светодиодный индикатор продолжит часто мигать

Каждое последующее включения зажигания будет вызывать тревогу длительностью 7 минут.

6.2.2 Автоматическое (пассивное) включение режима Anti-Hijack по двери водителя.

Для активации режима Anti-Hijack (функция F15 активизирована) никаких действий делать не нужно. Если Вас высадили, машина будет остановлена на безопасном расстоянии автоматически.

Режим Anti-Hijack включается каждый раз после открывания и закрытия водительской двери при включенном зажигании.

После закрытия двери последует *два* световых сигнала. Светодиодный индикатор начнёт часто мигать.

- *Через 30 секунд* после активации режима сирена последуют короткие сигналы сирены и световые сигналы будут часто мигать.
- *Через 45 секунд* после активации режима система включит блокировку двигателя. Характер блокировки определяется программируемой функцией F17.
- *Через 60 секунд* после активации режима система включить тревогу
- *Через 7 минут* после активации режима тревога прекратится, а двигатель останется заблокирован. Светодиодный индикатор продолжит часто мигать

Каждое последующее включения зажигания будет вызывать тревогу длительностью 7 минут.

5.2 Аварийное отключение системы

Если брелок утерян или неисправен Вы можете выключить режим охраны без брелока.

5.2.1 Аварийное отключение системы с помощью кнопки VALET

Если для аварийного отключения системы не используется PIN код (функция F13 выключена), то для выключения режима охраны:

- откройте дверь автомобиля (сработает сигнализация)
- включите зажигание
- не позднее чем через 5 сек нажмите кнопку VALET 6 раз

Система снимется с охраны, прозвучат *два* коротких сигнала sireны, световые сигналы автомобиля мигнут *два* раза, светодиодный индикатор погаснет.

5.2.2 Аварийное отключение системы с помощью PIN кода

Если функция F13 запрограммирована на аварийное отключение с помощью PIN кода (заводской код – 6), то для выключения режима охраны:

- откройте дверь автомобиля (сработает сигнализация)
- включите зажигание
- в течение 10 секунд нажмите кнопку VALET количество, раз соответствующее значению персонального кода;

Система снимется с охраны, прозвучат *два* коротких сигнала sireны, световые сигналы автомобиля мигнут *два* раза, светодиодный индикатор погаснет.

6. ЗАЩИТА АВТОМОБИЛЯ

6.1 Защита автомобиля при включённом режиме охраны

При включённой охране светодиодный индикатор медленно мигает, двигатель автомобиля заблокирован. Открывание любой двери, капота, багажника, или сильный удар по кузову приводит к срабатыванию системы и включению тревоги.

Если удары слабые, то следуют *пять* коротких сигнала sireны и *две* вспышки световых сигналов.

Для выключения сигналов тревоги до её окончания нажмите кнопку 1 или 2 брелока, при этом сигнализация останется в режиме охраны.

6.1.1 Длительность сигналов тревоги.

В зависимости от причины срабатывания длительность сигналов тревоги различается. Данные приведены в таблице.

Причина срабатывания	Светодиодный индикатор
Отрывание дверей, капота, багажника	90 сек
Включение зажигания	180 сек
Сильный удар по кузову	45 сек

8. ПРОГРАММИРОВАНИЕ СИСТЕМЫ

⚠ ВНИМАНИЕ! Если программная перемычка J3 удалена, то программирование системы невозможно.

8.1 Программирование PIN кода отключения системы.

Примечание. Заводской код отключения системы—6. При неудачной попытке изменения персонального кода необходимо повторить процедуру программирования кода с самого начала.

Для программирования персонального кода выполните следующие действия:

1. Включите режим VALET. Для этого:
 - включите зажигание
 - удерживайте нажатой кнопку VALET в течение 5 секунд.Система включит режим VALET. Светодиодный индикатор будет непрерывно гореть.
2. Выключите зажигание не позднее, чем через 10 секунд после включения режима VALET.
3. Включите и выключите зажигание 3 раза. Прозвучит *один* длинный сигнал sireны, подтверждающий, что система вошла в режим программирования PIN кода.
4. Введите новое значение PIN кода (от 1 до 9) нажав соответствующее кол-во раз на кнопку VALET.

Выход из режима программирования PIN кода: включите зажигание или подождите 7 секунд, не производя никаких действий. Сирена подаст *два* продолжительных сигнала и вернется в обычное состояние.

8.2 Программирование брелоков

Система имеет четыре ячейки памяти для хранения кодов управления брелоков. Это может быть, четыре разных брелока или один и тот же брелок, записанный в систему четыре раза.

Для программирования брелоков проведите следующие операции:

1. Включите зажигание.
2. В течение 10 секунд нажмите кнопку VALET пять раз, сирена подаст три коротких сигнала.
3. Нажмите любую кнопку первого программируемого брелока. В подтверждение записи сирена подаст *один* короткий сигнал.
4. Нажмите любую кнопку второго программируемого брелока. В подтверждение записи сирена подаст *два* коротких сигнала. При записи третьего и четвертого брелока в подтверждение сирена будет подавать соответственно *три* и *четыре* коротких сигнала.

Выход из режима программирования брелоков: выключите зажигание или подождите 7 секунд, не производя никаких действий. Сирена подаст *два* продолжительных сигнала и вернется в обычное состояние.

ВНИМАНИЕ! При программировании новых брелоков в память системы все ранее запрограммированные брелоки стираются, поэтому при программировании новых брелоков старые брелоки должны быть запрограммированы заново, в противном случае в памяти системы будут записаны только новые брелоки.

8.3 Программирование функций системы

1. Включите режим VALET и оставьте зажигание включённым.
Для этого:
 - включите зажигание
 - удерживайте нажатой кнопку VALET в течение 5 секунд.
 Система включит режим VALET. Светодиодный индикатор будет непрерывно гореть. Не выключайте зажигание.
2. В течение 10 секунд после входа в режим VALET нажмите кнопку VALET 5 раз. Сирена подаст прерывистые сигналы в течение 1 секунды.
3. Для перехода к необходимой программируемой функции нажмите кнопку VALET необходимое количество раз. Сирена подаст серию сигналов согласно выбранной функции (см. таблицу программирования). Светодиодный индикатор вспышками (1,2 или 3-мя) начнет показывать состояние выбранной функции.
4. Для изменения состояния функции в течение 10 секунд нажмите кнопку 1,2 или 3 брелока. При выборе первого, второго или третьего значения функции сирена подаст соответственно 1,2,3 коротких сигнала.
5. Для изменения значения другой функции заново нажмите кнопку VALET необходимое количество раз. Сирена подаст серию сигналов согласно выбранной функции (см. таблицу программирования). Светодиодный индикатор вспышками (1,2 или 3-мя) начнет показывать состояние выбранной функции.
6. Для выхода из режима программирования выключите зажигание, сирена подаст *три* коротких сигнала.

8.3.1 Возврат к заводским установкам

1. Войдите в режим VALET.
2. В течение 10 секунд после входа в режим VALET нажмите кнопку VALET 5 раз. Сирена подаст прерывистые сигналы в течение 1 секунды.
3. Нажмите и удерживайте кнопку 4 брелока более 3 секунд. Сирена подаст *шесть* коротких сигналов, световые сигналы мигнут *шесть* раз.
4. Выключите зажигание

!!!ВНИМАНИЕ При возврате к заводским установкам персональный код сбрасывается к первоначальному значению – 6.

4.4 Сигналы светодиодного индикатора

Индикация причины срабатывания

Причина срабатывания	Светодиодный индикатор
Включение зажигания	1 вспышка
Открытие дверей, капота или багажника	3 вспышки
Датчик удара	4 вспышки

Индикация режимов работы

Режим работы системы	Светодиодный индикатор
Пассивная постановка на охрану или режим Anti-Hijack	Частое мигание
Режим охраны включён	Медленно мигание
Режим охраны выключен	Выключен
Режим VALET	Горит постоянно

5. ОТКЛЮЧЕНИЕ СИСТЕМЫ

5.1 Сервисный режим VALET

В режиме VALET система не выполняет охранных функций, но позволяет дистанционно управлять центральным замком. При нажатии на кнопку 1 брелока происходит запираение дверей, а при нажатии на кнопку 2 отпираение. Данный режим позволяет передавать брелоки системы персоналу парковки или станции ТО.

5.1.1 Включение режима VALET

Способ 1.

- Включите зажигание.
- Нажмите и удерживайте нажатой в течение 5 сек кнопку VALET.

Способ 2.

- Включите зажигание
 - Не позднее, чем через 5 сек нажмите два раза кнопку 3, а затем нажмите и удерживайте нажатой кнопку 4
- Система включит режим VALET. Светодиодный индикатор будет непрерывно гореть.

5.1.2 Выключение режима VALET

Способ 1.

- Включите зажигание.
- Нажмите и удерживайте нажатой в течение 5 сек кнопку VALET.

Способ 2.

- Включите зажигание
 - Не позднее чем через 5 сек нажмите два раза кнопку 3, а затем нажмите и удерживайте нажатой кнопку 4
- Система включит режим VALET. Светодиодный индикатор погаснет.

4. ИНДИКАЦИЯ СОСТОЯНИЯ СИСТЕМЫ

4.1 Сигналы тревоги при включённом режиме охраны

Если при включённом режиме охраны будет открыта одна из дверей, капот, багажник система включит режим тревоги. Длительность тревоги 90 секунд. Если будет включено зажигание, то длительность тревоги составит 180 секунд.

Если перечисленные зоны были оставлены открытыми, а зажигание оставлено включённым, то система последует *четыре* дополнительных цикла тревоги, после чего открытая зона будет исключена из охраны отключена и сигналы тревоги прекратятся.

Если сработает зона предупреждения датчика удара, последуют *пять* коротких сигналов сирены, и *две* вспышки световых сигналов. При срабатывании основной зоны датчика система включит режим тревоги на 45 секунд.

Примечание Отключение сигналов тревоги осуществляется нажатием кнопки 1 или 2.

4.2 Сигналы при постановке на охрану

При стандартной постановке системы на охрану, сирена подаст *один* сигнал, световые сигналы мигнут *один* раз.

Если при постановке на охрану, не закрыта одна из дверей, капот или багажник, прозвучат *три* сигнала сирены и *четыре* раза мигнут световые сигналы автомобиля.

Если активирована функция F2 (см. Таблицу программирования), то при постановке на охрану дополнительных сигналов сирены не будет, а через 30 или 60 сек (в зависимости от выбранной программной установки) после включения режима охраны система включит тревогу.

Если активирована функция F3, то звуковых сигналов, подтверждающих включение режима охраны не будет.

4.3 Сигналы при снятии с охраны

При стандартном снятии системы с охраны, сирена подаст *два* сигнала, световые сигналы мигнут *два* раза.

Если в режиме охраны система срабатывала, то при снятии с охраны последует *четыре* звуковых и световых сигнала.

Причину последнего срабатывания охранной системы можно определить по серии вспышек светодиодного индикатора. Эта информация хранится в памяти системы от момента срабатывания и до включения зажигания.

8.3.2 Таблица программирования функций системы.

Функции		Сигналы сирены	Состояние функции		
			Состояние функции, кол-во сигналов		
			кнопка 1	кнопка 2	кнопка 3
F1	Управление замками дверей	1 короткий	ВКЛ.	ВЫКЛ.	
F2	Задержка опроса состояния дверей, сек.	2 коротких	ВЫКЛ	30	60
F3	Звуковое подтверждение при вкл/выкл охраны	3 коротких	ВКЛ	ВЫКЛ	
F4	AV-триггер	4 коротких	ВКЛ.	ВЫКЛ.	
F5	Канал CH2	1 длинный	Открытие багажника с выкл. охраны	Открытие багажника без выкл. охраны	
F6	Канал CH3	1 длинный 1 короткий	Выход на клаксон автомобиля	Активация канала с брелока	Открытие дверей в два этапа
F7	Управление сиреной	1 длинный 2 коротких	Стандартное	Специальное	
F8	Управление световыми сигналами при выключении режима охраны	1 длинный 3 коротких	30 сек	2 раза	
F9	Управление замками дверей от зажигания	1 длинный 4 коротких	ВКЛ.	ВЫКЛ.	Только закрывание при включении зажигания
F10	Управление датчиком удара	2 длинных сигнала	Отключение 2-го уровня	Отключение 1-го уровня	Активация 2-х уровней
F11	Импульс открывания ЦЗ	2 длинных 1 короткий	Одиночный импульс	Двойной импульс	
F12	Импульс закрывания ЦЗ	2 длинных 2 коротких	Одиночный импульс	Двойной импульс	
F13	Аварийное отключение системы	2 длинных 3 коротких	PIN код	Кнопка VALET	
F14	Режим Anti- Hijack (активное включение)	2 длинных 4 коротких	ВКЛ	ВЫКЛ	
F15	Режим Anti- Hijack (пассивное включение)	3 длинных	ВКЛ.	ВЫКЛ.	
F16	Звуковое подтверждение режима Anti-Hijack	3 длинных 1 короткий	ВКЛ.	ВЫКЛ.	
F17	Режим цепи блокировки двигателя в Anti-Hijack	3 длинных 2 коротких	прерывистый	непрерывный	
F18	Зарезервировано для модификаций программы	3 длинных 3 коротких	-	-	
F19	Задержка активации режима Anti-Hijack	3 длинных 4 коротких	Без задержки	Задержка 30 сек	

Значения программных установок, выделенные **жирным** шрифтом, являются заводскими установками.

* - Если переключатель J4 установлена, то на выходе канала СНЗ всегда при включении режима охраны появляется сигнал закрытия окон независимо от того как запрограммирована функция F6.

8.3.3 Таблица программирования функций системы переключателями

Некоторые функции системы программируются установкой или удалением переключателей в центральном блоке сигнализации и не предназначены для самостоятельного программирования пользователем. После изменения функций переключателями необходимо отключить и вновь включить питание системы.

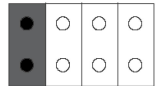
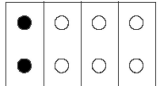
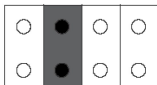
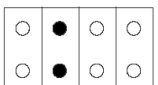
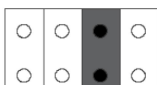
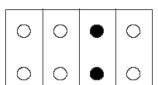
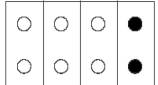
Переключатель	установлена		удалена	
J1 Пассивное включение режима охраны		ВКЛ		ВЫКЛ
J2 Импульс управления ЦЗ		0,5 сек		3,5 сек
J3 Активация Anti-Hijack от зажигания		ВЫКЛ		ВКЛ
J4 Канал СНЗ		Закрытие окон		Зависит От F6

Значения программных установок, выделенные **жирным** шрифтом, являются заводскими установками.

3.1.5 Снятие с охраны

Нажмите кнопку 2. Система снимется с охраны, прозвучат *два* коротких сигнала сирены, световые сигналы автомобиля мигнут *два* раза, светодиодный индикатор погаснет.

Примечание. Если в течение 30 секунд после снятия системы с охраны не будет открыта любая из дверей, капот или багажник, система повторно включит режим охраны.

ВНИМАНИЕ! Если в режиме охраны была тревога, то при снятии с охраны сирена прозвучит *четыре* сигнала сирены и последуют *четыре* световых сигнала. Светодиодный индикатор переключится в режим индикации зоны срабатывания (см. пункт 4.3).

3.1.6 Беззвучное снятие с охраны

Нажмите кнопку 3, а затем в течение 3 секунд кнопку 2. Система снимется с охраны, световые сигналы мигнут *два* раза, светодиодный индикатор погаснет, подтверждающих сигналов сирены не будет.

3.1.7 Режим «Паника»

Нажмите и удерживайте кнопку 3 более 3 секунд. Система включит тревогу. Длительность тревоги 30 секунд. Для отключения режима «Паника» до истечения 30 секунд нажмите кнопки 1 и 2.

3.1.8 Режим поиска автомобиля

Для поиска автомобиля на стоянке в режиме охраны нажмите и удерживайте нажатой более 3 сек. кнопку 1 брелока. Последуют *шесть* сигналов сирены и *шесть* вспышек световых сигналов автомобиля.

3.2 Дополнительные возможности постановки на охрану

3.2.1 Автоматический возврат системы в режим охраны

Система автоматически встанет на охрану через 30 секунд после снятия системы с охраны, если в течение этого времени не было включено зажигание, открыта любая из дверей, капот или багажник. Включение охраны сопровождается *одним* коротким сигналом сирены и вспышкой световых сигналов автомобиля. Светодиодный индикатор начнёт мигать. Замки дверей будут закрыты. Данная функция не программируется и выполняется всегда. Будьте внимательны.

3.2.2 Пассивная постановка системы на охрану (переключатель J1)

Выполняется если программная переключатель J1 установлена в системе. Каждый раз после выключения режима охраны система будет автоматически включать режим охраны через 30 секунд после выключения зажигания и закрытия последней дверей, капота или багажника. В течение указанных 30 секунд светодиодный индикатор будет часто мигать. Включение охраны сопровождается *одним* коротким сигналом сирены и вспышкой световых сигналов автомобиля. Светодиодный индикатор начнёт мигать. Замки дверей будут закрыты только, если активирована программная функция F1.

2.2 Замена элемента питания

Если дальность управления снизилась по сравнению с первоначальной необходимо заменить элементы питания. Для этого:

- Выверните винт с обратной стороны брелока.
- С помощью острого предмета разделите половинки корпуса брелока.
- Извлеките разряженные элементы питания.
- Установите новые элементы питания, убедившись в соблюдении полярности.
- Закройте крышку и завертите винты.

2.3 Датчик удара

В данной системе используется двухуровневый датчик удара. При слабом ударе по корпусу автомобиля сработает зона предупреждения, при сильном ударе - основная зона. Датчик удара реагирует на удары через *пять* секунд после включения режима охраны.

3. УПРАВЛЕНИЕ СИСТЕМОЙ

3.1 Управление с помощью брелоков

3.1.1 Постановка на охрану

Нажмите кнопку 1. Система включит режим охраны, последует *один* короткий сигнал sireны и *одна* вспышка световых сигналов автомобиля. Светодиодный индикатор системы начнёт медленно мигать.

⚠ ВНИМАНИЕ! Если при постановке на охрану не была закрыта одна из дверей, капот или багажник, система сообщит об этом дополнительными сигналами. (см. п. 4.2).

3.1.2 Беззвучная постановка на охрану

Нажмите кнопку 3, а затем не позднее чем через 3 секунды нажмите кнопку 1. Система включит режим охраны: последует *один* световой сигнал, а подтверждающих сигналов sireны не будет. Светодиодный индикатор начнёт медленно мигать.

3.1.3 Постановка на охрану с отключённым датчиком удара

Нажмите кнопку 1, система встанет на охрану. Затем в течение 3 секунд нажмите кнопку 3, sireна подаст *один* короткий сигнал. Светодиодный индикатор системы будет медленно мигать.

3.1.4 Постановка на охрану с отключённым датчиком удара и концевыми выключателями

Нажмите кнопку 1, система встанет на охрану. Затем в течение 2 секунд нажмите кнопку 2, sireна подаст *один* короткий сигнал. Светодиодный индикатор системы будет медленно мигать.

9. УСТАНОВКА СИСТЕМЫ

9.1 Подключение проводов

Чёрный провод: питание сигнализации («масса»), подключается к цепи «- 12 В»

Красный провод: питание сигнализации + 12 В. Защищён предохранителем 15 А. Подключаются к постоянному источнику питания +12В

Белый провод: Выход на световые сигналы автомобиля. Защищён предохранителем 10 А. Рекомендуется подключение к габаритным огням.

Жёлтый провод: вход цепи зажигания +12 В. Подключается к тому проводу, на который подаётся питание +12 В, когда ключ повернут в замке зажигания в положение «зажигание» (питание не должно пропадать при повороте ключа в положение «стартер»).

Необходимо убедиться в том, что на данный штатный провод автомобиля не подаётся питание +12В при положении ключа замка зажигания «выключено».

Оранжевый провод: выход отрицательной полярности для реализации НЗ блокировки.

Схема подключения реле блокировки стартера НЗ контактам:

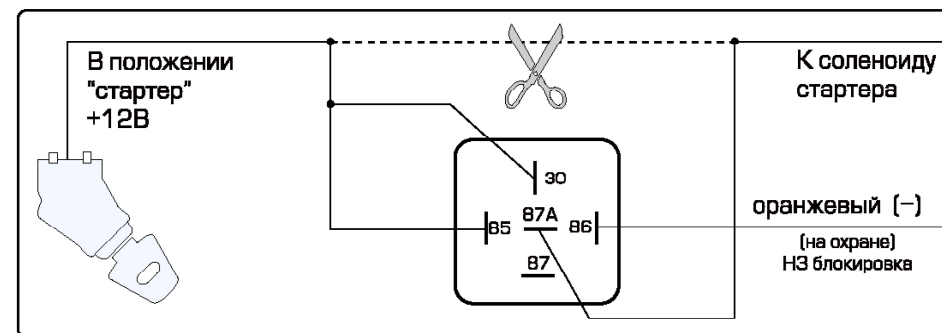

Коричневый провод: выход на sireну (+12В). Подсоединяется к красному проводу sireны (чёрный провод sireны подсоединяется к «массе» автомобиля).

Синий провод: вход для подключения концевого выключателя багажника / капота отрицательной полярности.

Фиолетовый провод: вход для подключения концевых выключателей дверей положительной полярности. Подсоединяется к одному из штатных концевых выключателей дверей автомобиля.

Зеленый провод: вход для подключения концевых выключателей дверей отрицательной полярности. Подсоединяется к одному из штатных концевых выключателей дверей автомобиля.

Черно-белый провод: вход для подключения концевого выключателя двери водителя отрицательной полярности. Необходим для реализации функции Anti-HiJack, когда используется активация по двери водителя.

9.1.1 Провода управления системой центрального замка

Зелёный: выход отпирания ЦЗ отрицательной полярности. Нагрузочная способность 250 мА

Синий: выход запираения ЦЗ отрицательной полярности. Нагрузочная способность 250 мА

Примечание Синий и зеленый провода используются для активации пассивной постановки на охрану.

9.1.2 Дополнительный канал СН2

Серый провод: выход отрицательной полярности [импульс 0.8сек, 250мА) для дистанционного открытия багажника. Активируется нажатием и удержанием кнопки 4 брелока в течение 2 секунд.

Схема подключения к соленоиду замка багажника с отрицательной полярностью:



Схема подключения к соленоиду замка багажника с положительной полярностью:



1. КОМПЛЕКТАЦИЯ

В состав системы входят:

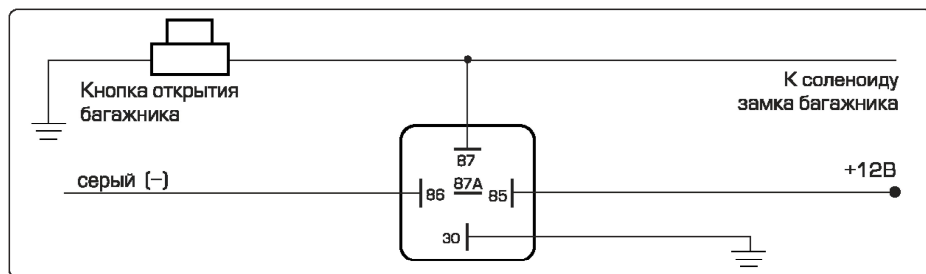
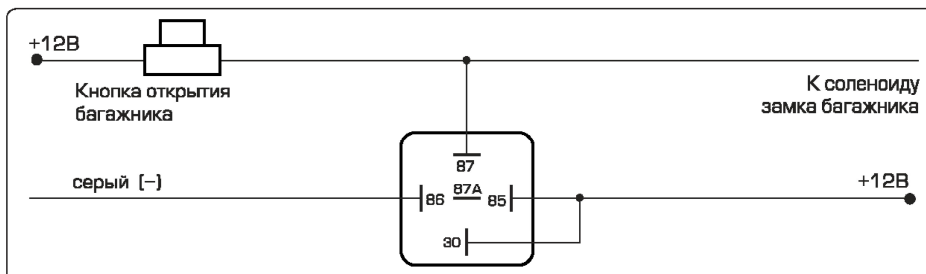
- Блок управления
- Два брелока управления
- Двухуровневый датчик удара
- Светодиодный индикатор
- Сервисная кнопка VALET
- Концевой выключатель
- Комплект проводов с предохранителями
- Дополнительное реле с разъёмом
- Инструкция пользователя
- Упаковочная коробка

2. БРЕЛОКИ УПРАВЛЕНИЯ

2.1 Брелоки управления

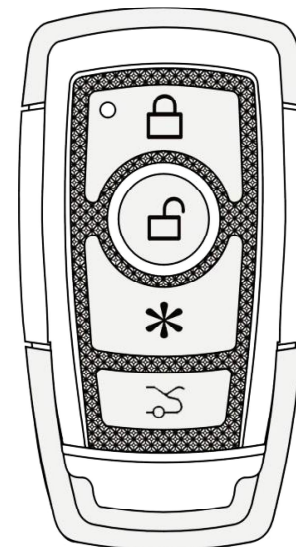

Кнопка	Номер
	1
	2
	3
	4

В брелоках, входящих в комплект данной охранной системы, используется уникальная система кодирования сигнала. Некоторые из современных опытных угонщиков автомобилей используют устройства, известные как перехватчики кодов

[code grabber], которые позволяют принять и сохранить в памяти сигнал, передаваемый брелоком охранной системой автомобиля для последующего использования.

Брелоки, входящие в комплект данной охранной системы, изменяют код передаваемого сигнала каждый раз, когда нажимается кнопка, поэтому, когда угонщик воспроизведёт перехваченный сигнал вашего брелока, охранная система на него не отреагирует.

Сигнализация выполняет заложенные в неё функции либо автоматически, либо по сигналам брелока при нажатии кнопок. Часть функций и некоторые параметры работы сигнализации могут быть изменены в режиме программирования. Порядок программирования и перечень программируемых функций приведены в соответствующих разделах.

6.2.4 Отключение режима Anti-Hijack	12
6.3 AV-триггер (функция F4)	12
7. ДОПОЛНИТЕЛЬНЫЕ СЕРВИСНЫЕ ФУНКЦИИ СИСТЕМЫ.....	13
7.1 Управление замками дверей при включении или выключении зажигания (функция F9)	13
7.2 Дополнительный канал СН2	13
7.2.1 Дистанционное открывание багажника	13
7.3 Дополнительный канал СН3	13
7.3.1 Автоматическое закрывание окон при включении режима охраны ..	13
7.3.2 Подключение сигнализации к автомобильному клаксону.....	14
7.3.3 Управление дополнительными устройствами с брелока	14
7.3.4 Последовательное открывание замков дверей.....	14
7.4 Дополнительный канал СН4	14
8. ПРОГРАММИРОВАНИЕ СИСТЕМЫ	15
8.1 Программирование PIN кода отключения системы	15
8.2 Программирование брелоков	15
8.3 Программирование функций системы	16
8.3.1 Возврат к заводским установкам	16
8.3.2 Таблица программирования функций системы.....	17
8.3.3 Таблица программирования функций системы перемычками..	18
9. УСТАНОВКА СИСТЕМЫ	19
9.1 Подключение проводов	19
9.1.1 Провода управления системой центрального замка	20
9.1.2 Дополнительный канал СН2.....	20
9.1.3 Дополнительный канал СН3.....	21
9.1.4 Дополнительный канал СН4.....	21
9.2 Настройка датчика удара.....	21
9.3 Схема подключения системы	22

⚠ СОВЕТ: Для максимального использования функций сигнализации и повышения противоугонной безопасности настоятельно рекомендуем носить брелок сигнализации отдельно от комплекта ключей автомобиля!

Также обращаем Ваше внимание на то, что возможность реализации различных функций сигнализации зависит от особенностей конкретного автомобиля.

9.1.3 Дополнительный канал СН3

Коричнево-белый провод: выход отрицательной полярности (250мА) для закрытия окон в течение 30 секунд с момента постановки автомобиля на охрану, выхода на штатный клаксон автомобиля, активации с помощью брелока, открытия дверей в два этапа.

9.1.4 Дополнительный канал СН4

Розовый провод: выход отрицательной полярности (250мА) для «вежливой подсветки» (время 30 секунд) при снятии с охраны. Схема подключения внутри салонного освещения с отрицательной полярностью



Схема подключения внутри салонного освещения с положительной полярностью



9.2 Настройка датчика удара

Настройка датчика производится поворотом винта регулировки до получения нужных уровней чувствительности зон датчика. При слабом ударе по корпусу автомобиля должна сработать зона предупреждения, при сильном ударе — обе зоны. При настройке датчика необходимо избегать ударов по стеклу. Чтобы исключить ложные срабатывания сигнализации, установленная чувствительность датчика удара не должна быть слишком высокой. Датчик удара активируется с задержкой 5 секунд после постановки системы на охрану.

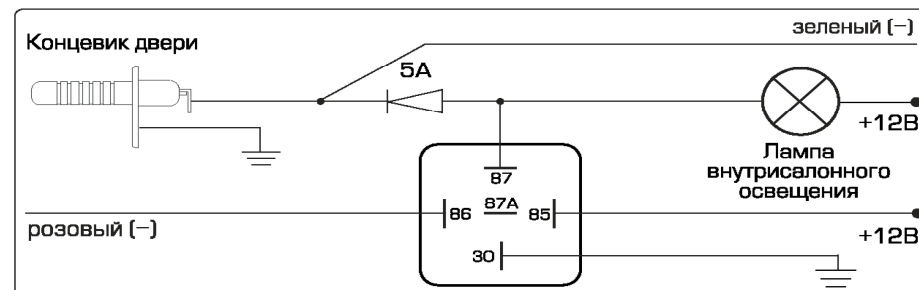
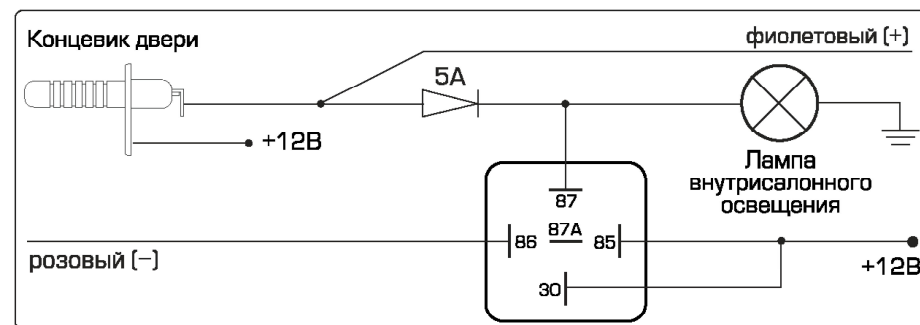
9.3 Схема подключения системы

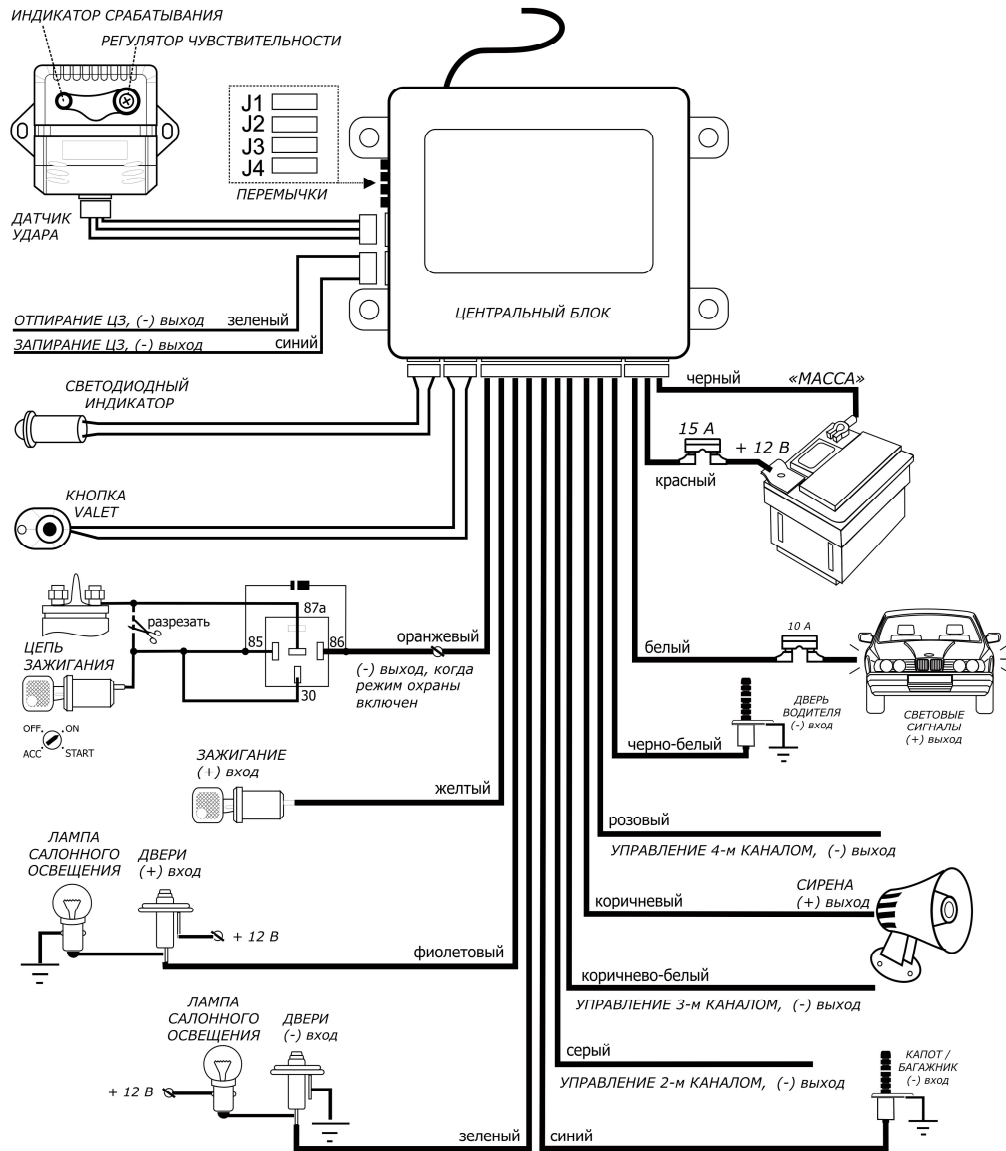

СОДЕРЖАНИЕ

1. КОМПЛЕКТАЦИЯ	5
2. БРЕЛОКИ УПРАВЛЕНИЯ И ДАТЧИК УДАРА	5
2.1 Брелоки управления.....	5
2.2 Замена элемента питания	6
2.3 Датчик удара	6
3. УПРАВЛЕНИЕ СИСТЕМОЙ	6
3.1 Управление с помощью брелоков	6
3.1.1 Постановка на охрану	6
3.1.2 Беззвучная постановка на охрану	6
3.1.3 Постановка на охрану с отключённым датчиком удара	6
3.1.4 Постановка на охрану с отключённым датчиком удара и концевыми выключателями	6
3.1.5 Снятие с охраны.....	7
3.1.6 Беззвучное снятие с охраны.....	7
3.1.7 Режим «Паника»	7
3.1.8 Режим поиска автомобиля	7
3.2 Дополнительные возможности постановки на охрану	7
3.2.1 Автоматический возврат в режим охраны	7
3.2.2 Пассивная постановка на охрану	7
4. ИНДИКАЦИЯ СОСТОЯНИЯ СИСТЕМЫ	8
4.1 Сигналы тревоги при включённом режиме охраны	8
4.2 Сигналы при постановке на охрану.....	8
4.3 Сигналы при снятии с охраны	8
4.4 Сигналы светодиодного индикатора.....	9
5. ОТКЛЮЧЕНИЕ СИСТЕМЫ	9
5.1 Сервисный режим VALET	9
5.1.1 Включение режима VALET	9
5.1.2 Выключение режима VALET	9
5.2 Аварийное отключение системы	10
5.2.1 Аварийное отключение системы с помощью кнопки VALET	10
5.2.2 Аварийное отключение системы с помощью PIN кода	10
6. ЗАЩИТА АВТОМОБИЛЯ	10
6.1 Защита автомобиля при включённом режиме охраны	10
6.1.1 Длительность сигналов тревоги	10
6.2 Режим Anti-Hijack	11
6.2.1 Включение режима Anti-Hijack брелоком	11
6.2.2 Автоматическое (пассивное) включение режима Anti-Hijack по двери водителя	11
6.2.3 Автоматическое (пассивное) включение режима Anti-Hijack по зажиганию.....	12

McGrp.Ru



Сайт техники и электроники

Наш сайт McGrp.Ru при этом не является просто хранилищем [инструкций по эксплуатации](#), это живое сообщество людей. Они общаются на форуме, задают вопросы о способах и особенностях использования техники. На все вопросы очень быстро находят ответы от таких же посетителей сайта, экспертов или администраторов. Вопрос можно задать как на форуме, так и в специальной форме на странице, где описывается интересующая вас техника.